



Sichtbar,  
herausnehmbar

OWAlifetime collection

**OWA**

## System S 15 cliq | sichtbar, herausnehmbar

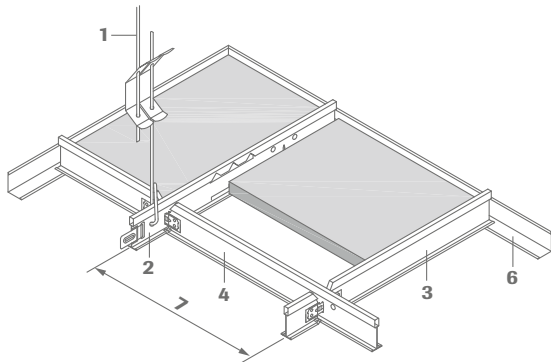

- 1 Abhänger Nr. 12/.../...
- 2 Tragprofil cliq-15-MR, alle 100 bzw. 156,25 mm geschlitzt
- 3 Verbindungsprofil cliq-15-CT kurz
- 4 Verbindungsprofil cliq-15-CT lang
- 5 Verbindungsprofil cliq-15-CT kurz
- 6 Wandprofil Nr. 50G
- 7 Achsabstand

### Längsschnitt:

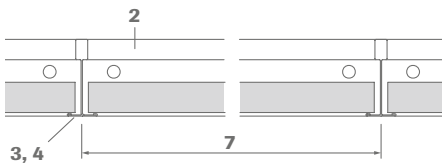

### Querschnitt:

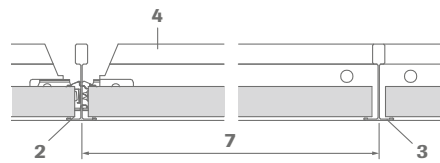

### Profilabmessung:

cliq-15-MR, cliq-15-CT

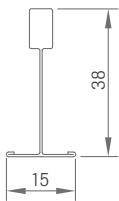

### Montage:

Die Verbindungsprofile sind an beiden Enden mit aufgenieteten Clips versehen. Jeweils zwei Verbindungsprofile sind in eine Schlitzung einzuklicken. Hierbei ist darauf zu achten, dass die seitlich angebrachten Clips fluchtend und nicht seitenverkehrt eingebracht werden. Die Enden der Tragprofile sind mit Klick-Kupplungen versehen.

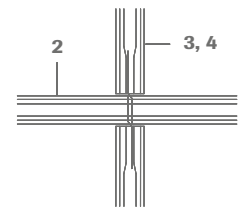

## Technische Daten | Mineralplatten

### Maße/Dessins

Mögliche Abmessungen und Dessins entnehmen Sie bitte der [OWAlifetime collection Preisliste 9001](#).

### Kanten

3

### Plattendicke

ca. 14 mm nom., 15 mm nom. und 20 mm nom.

### Brandverhalten

A2-s1,d0 nach DIN EN 13501-1

### Feuerwiderstand

siehe [Druckschrift 9501](#)

### Metallsystem

sämtliche Metallteile verzinkt bzw. weiß beschichtet, weitere Details und Farben siehe [OWAlifetime collection Preisliste 9001](#).

### Mindestabhängehöhe

75 - 100 mm (abhängig von der vorhandenen Rohdecke) für die bequeme Demontage der Platten 120 mm

## Wandanschluss:



Weitere Wandanschlüsse und Angaben zur Montage siehe [OWA-Verlegeanleitung 9801](#).

## Verlegebeispiel:

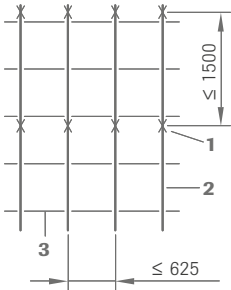

Raster 625 x 625 mm

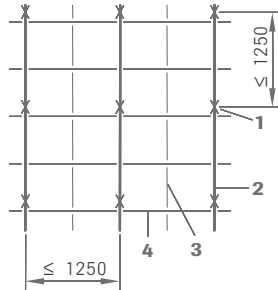

Raster 625 x 625 mm

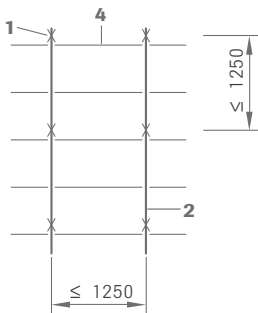

Raster 1250 x 625 mm

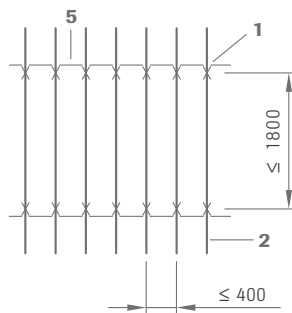

Raster 2000 x 400 mm

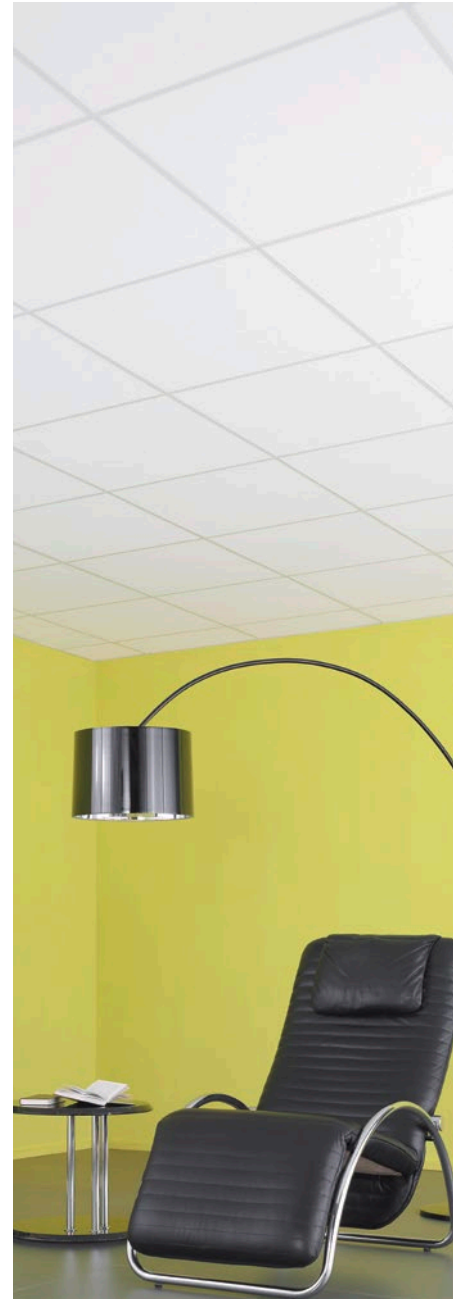

## Einbauleuchten:

OWA liefert passende Einbauleuchten für dieses System.

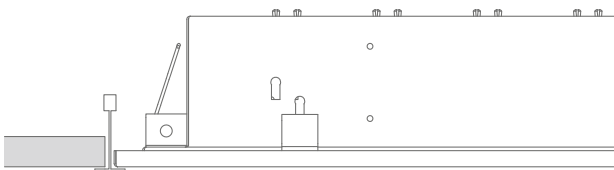

Details über Einbau sowie Feuerschutz von Leuchten siehe [Druckschrift 9630](#) und [OWA-Verlegeanleitung 9801](#).

## Materialbedarf pro m<sup>2</sup> (Richtwert):

Plattenmaße in mm

Nr.	Bezeichnung	600 x 600	625 x 625	625 x 625*	1200 x 600	1250 x 625	2000 x 400
12/.../2	Abhänger	0,7 Stück	0,7 Stück	1,1 Stück	0,7 Stück	0,7 Stück	1,4 Stück
cliq-15-MR	Tragprofil	0,83 m	0,8 m	1,6 m	0,83 m	0,8 m	2,5 m
cliq-15-CT	Verbindungsprofil kurz	0,83 m	0,8 m	1,6 m	-	-	-
cliq-15-CT	Verbindungsprofil lang	1,66 m	1,6 m	-	1,66 m	1,6 m	-
cliq-15-CT	Verbindungsprofil kurz	-	-	-	-	-	0,5 m
50G	Wandprofil	abhängig von Raumgröße und -form					

\* Verlegeart mit verringertem Tragprofilabstand ( $\leq 625$  mm)

## Gewichte pro m<sup>2</sup>:

	600 x 600	625 x 625	625 x 625*	1200 x 600	1250 x 625	2000 x 400
Konstruktion ca.	1,06 kg/m <sup>2</sup>	1,03 kg/m <sup>2</sup>	1,06 kg/m <sup>2</sup>	0,81 kg/m <sup>2</sup>	0,78 kg/m <sup>2</sup>	1,02 kg/m <sup>2</sup>
Platte 15 mm, ca.	4,5 kg/m <sup>2</sup>	4,5 kg/m <sup>2</sup>	4,5 kg/m <sup>2</sup>	4,5 kg/m <sup>2</sup>	4,5 kg/m <sup>2</sup>	4,5 kg/m <sup>2</sup>

Besonderheiten, wie z. B. Wollauflage, Einbauleuchten, Kaldächer, Feuchträume, offene Räume usw., siehe [OWA-Verlegeanleitung 9801](#). Bei Brandschutzdecken sind die Abstände der Tragprofile und der Abhängeprodukte entsprechend dem jeweils gültigen Prüfzeugnis anzuordnen (siehe [Druckschrift 9501](#)).

## Systembeschreibung:

### Sichtbares OWAconstruct System S 15 cliq (Einlegesystem)

#### Qualitätsanforderungen:

OWAcoustic Mineralplatten fest gebunden mit beidseitigem Grundanstrich. Die Platte ist frei von Asbest. Dem Herstellungsprozess der Mineralplatten wird kein Formaldehyd zugesetzt. Die zur Herstellung der Platte verwendete Mineralwolle ist biolöslich. Die Kriterien der Nichteinstufung als krebserzeugender Stoff gemäß der Chemikalienverbotsverordnung (§ 1 Anhang, Abschnitt 23 biopersistente Fasern) werden eingehalten und durch das "RAL-Gütesiegel Mineralwolle" gewährleistet. Verwendbarkeitsnachweis gemäß EU-Bau PVO: CE Kennzeichen und Leistungserklärung (DoP).

Mineralplatten nach DIN EN 13964 und DIN 18177:

Luftdurchlässigkeitsklasse PM 1  
Formaldehydklasse FH 1  
Abgabe VOC TVOC 1

**Konstruktionsbeschreibung** entsprechend dem OWA-Systemblatt S 15 cliq und [OWA-Verlegeanleitung 9801](#). Alle Komponenten sind CE gekennzeichnet.

#### Konstruktionsteile:

OWAconstruct Spannabhänger Nr. 12/.../2  
OWAconstruct Tragprofil cliq-15-MR  
OWAconstruct Verbindungsprofil cliq-15-CT lang und kurz  
OWAconstruct Wandprofil Nr. 50G

Die kompletten Ausschreibungstexte finden Sie unter: [www.owa.de](http://www.owa.de)



Zertifizierte Managementsysteme

## Gewährleistung und Haftung

Alle systemrelevanten Angaben entsprechen dem Stand der Technik. Sie setzen die ausschließliche Verwendung von OWA-Produkten und Systemteilen voraus, deren aufeinander abgestimmtes Zusammenwirken durch interne und externe Prüfungen bestätigt ist. Bei Kombinationen mit fremden Produkten oder Systemteilen ist deshalb jegliche Gewährleistung oder Haftung ausgeschlossen. Technische Änderungen, die der Produkt- oder Systempflege dienen, bleiben vorbehalten. **Es gelten unsere allgemeinen Verkaufs-, Lieferungs- und Zahlungsbedingungen.** Irrtümer vorbehalten!

Die in dieser Broschüre enthaltenen Informationen entsprechen dem zum Zeitpunkt der Veröffentlichung aktuellen Stand. Druckfehler und Irrtümer vorbehalten. Für den konkreten Beratungsfall wenden Sie sich bitte an unser Kompetenzteam OWAconsult. Unsere Berater stehen Ihnen gerne für Ihre Fragen unter folgenden Kontaktdaten zur Verfügung: tel: +49 9373 201-222 oder e-Mail: [info@owaconsult.de](mailto:info@owaconsult.de)

# OWA

### Odenwald Faserplattenwerk GmbH

Dr.-F.-A.-Freundt-Straße 3 | 63916 Amorbach  
tel +49 9373 201-0 | [info@owa.de](mailto:info@owa.de)  
[www.owa.de](http://www.owa.de)