

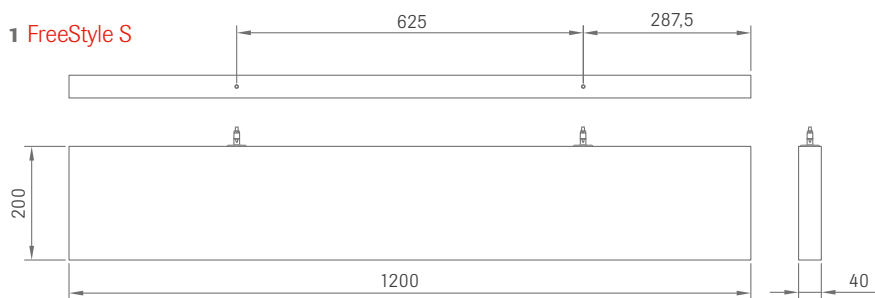

Akustika a design v barvě.
Různorodost tvarů pro vaši kreativitu.

1 FreeStyle S



2 FreeStyle M

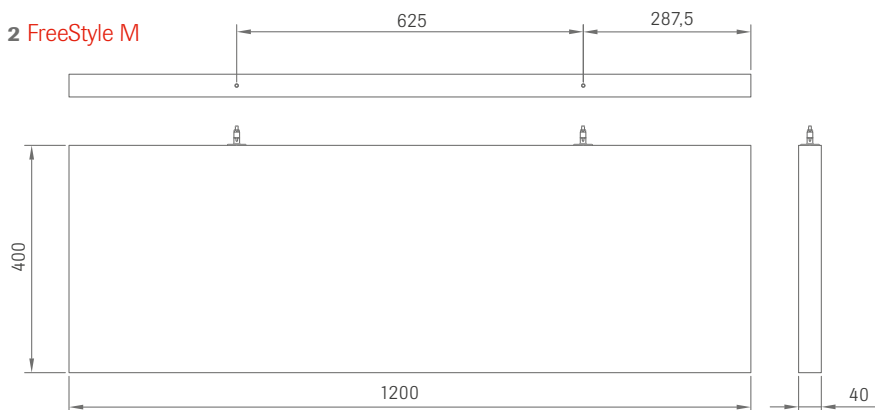

3 FreeStyle L

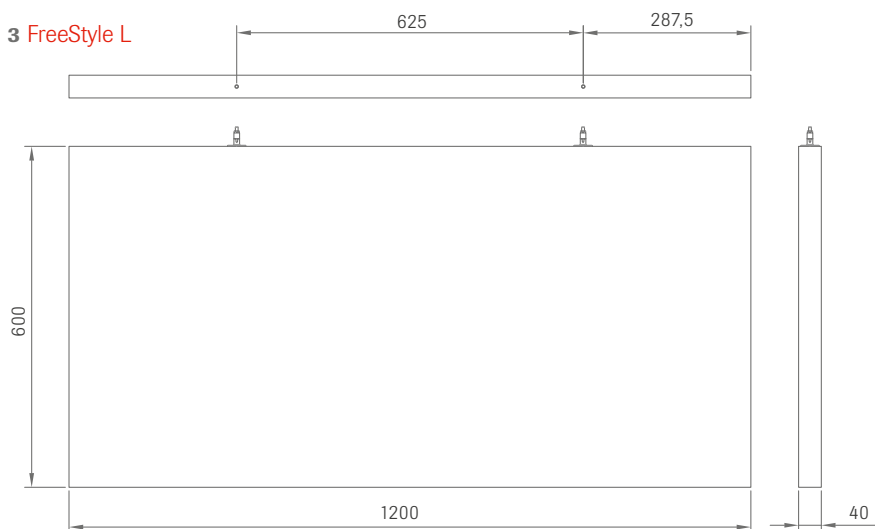

Detail



Technické údaje

**Pohledová strana**

Netkaná textilie, bílý nebo barevný látkový potah

Vytvoření hran

Netkaná textilie, bílý nebo barevný látkový potah

Provedení hran

Kolem dokola ostrohranné

Rozměry a hmotnost

FreeStyle S: 1200 x 200 x 40 mm, ca. 1,3 kg

FreeStyle M: 1200 x 400 x 40 mm, ca. 2,6 kg

FreeStyle L: 1200 x 600 x 40 mm, ca. 4,0 kg

Speciální rozměry/speciální formy pouze na dopyt.

Třída stavebního materiálu pro bílou, kaširované akustickou textilií

A2-s1,d0 podle EN 13501-1:2019-05

Konstrukce

Lanového zavěšení: délka = 1,5 m, připevnění ke stropu

Absorpce zvuku
 $\alpha_w = 0,60 \mid NRC = 0,70$

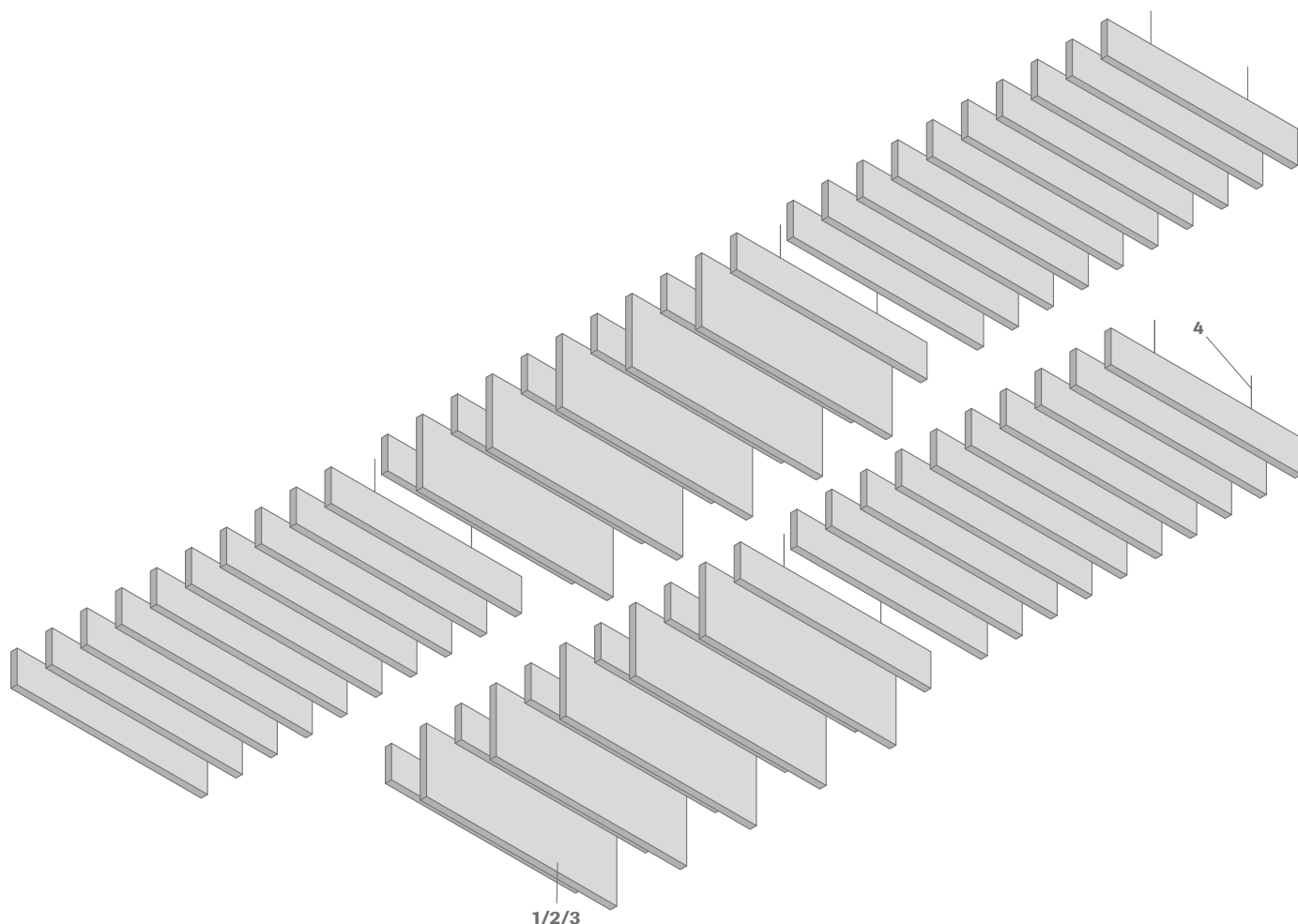

FreeStyle | Obsah balíku lamelových desek

Balík	Označení/rozměry/povrch	Obsah / paket
1 FreeStyle S	Lamela, 1200 x 200 x 40 mm, barevný látkový potah	6
	Lamela, 1200 x 200 x 40 mm, kaširované bílou textilií	6
2 FreeStyle M	Lamela, 1200 x 400 x 40 mm, barevný látkový potah	3
	Lamela, 1200 x 400 x 40 mm, kaširované bílou textilií	3
3 FreeStyle L	Lamela, 1200 x 600 x 40 mm, barevný látkový potah	2
	Lamela, 1200 x 600 x 40 mm, kaširované bílou textilií	2

4 FreeStyle | Montážní sada pro zavěšení na drátu

	Označení/rozměry/povrch	Obsah / paket
	Závěsný šroub s integrovaným rychloupínačem lanka, zinek	2
	Ocelové lanko, délka 1500 mm, jeden konec tepelně uzamčený, jeden konec s tažným okem, d = 1,2 mm, pozinkovaný	2
	Stropní upevňovací prvek, dvoudílný, průměr límce Ø 16 (horní díl = disk s M13x1 vnější závit a vnitřní závit M6 / spodní část = válec s vnitřním závitem M13x1, délka: 16 mm), mosaz	2

1 FreeStyle S

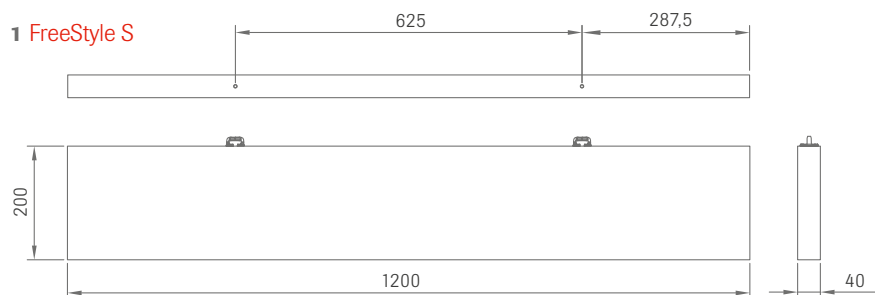

2 FreeStyle M

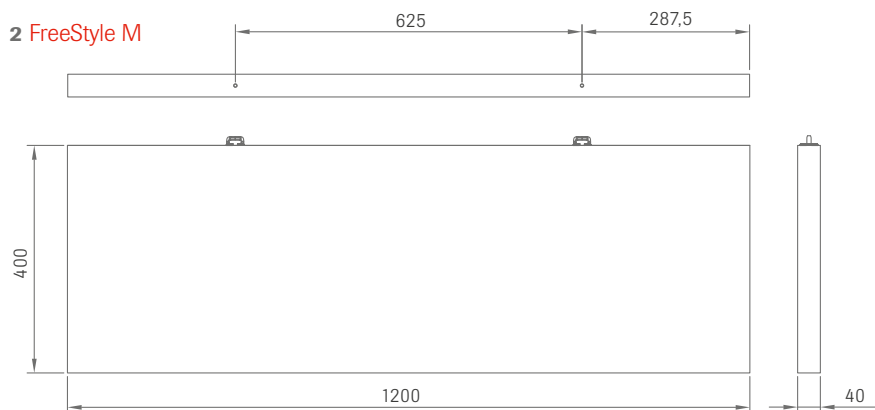

3 FreeStyle L

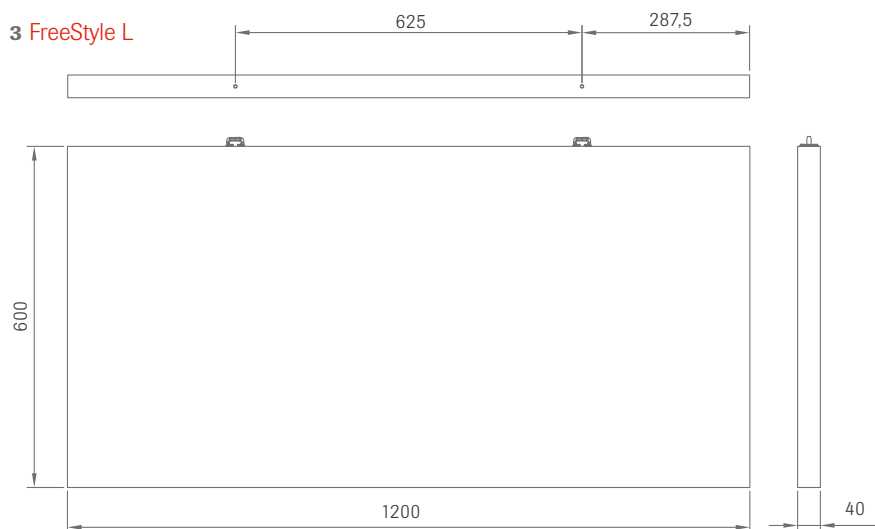

Detail

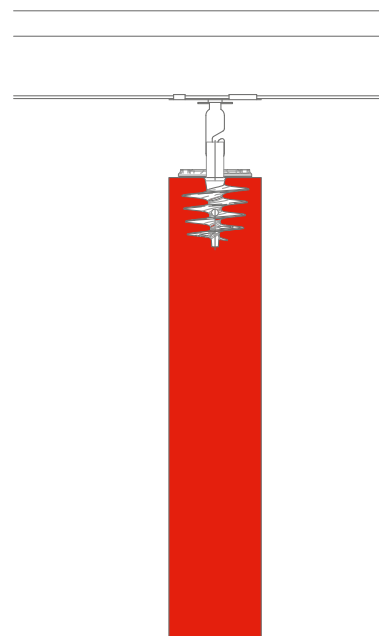

Technické údaje

**Pohledová strana**

Netkaná textilie, bílý nebo barevný látkový potah

Vytvoření hran

Netkaná textilie, bílý nebo barevný látkový potah

Provedení hran

Kolem dokola ostrohranné

Rozměry a hmotnost

FreeStyle S: 1200 x 200 x 40 mm, ca. 1,3 kg
 FreeStyle M: 1200 x 400 x 40 mm, ca. 2,6 kg
 FreeStyle L: 1200 x 600 x 40 mm, ca. 4,0 kg
 Speciální rozměry/speciální formy pouze na dopyt.

Třída stavebního materiálu pro bílou, kaširované akustickou textílií

A2-s1,d0 podle EN 13501-1:2019-05

Konstrukce

Systém S 3: zavěšení na nosný profil nr. 45

Absorpce zvuku
 $\alpha_w = 0,60$ | NRC = 0,70

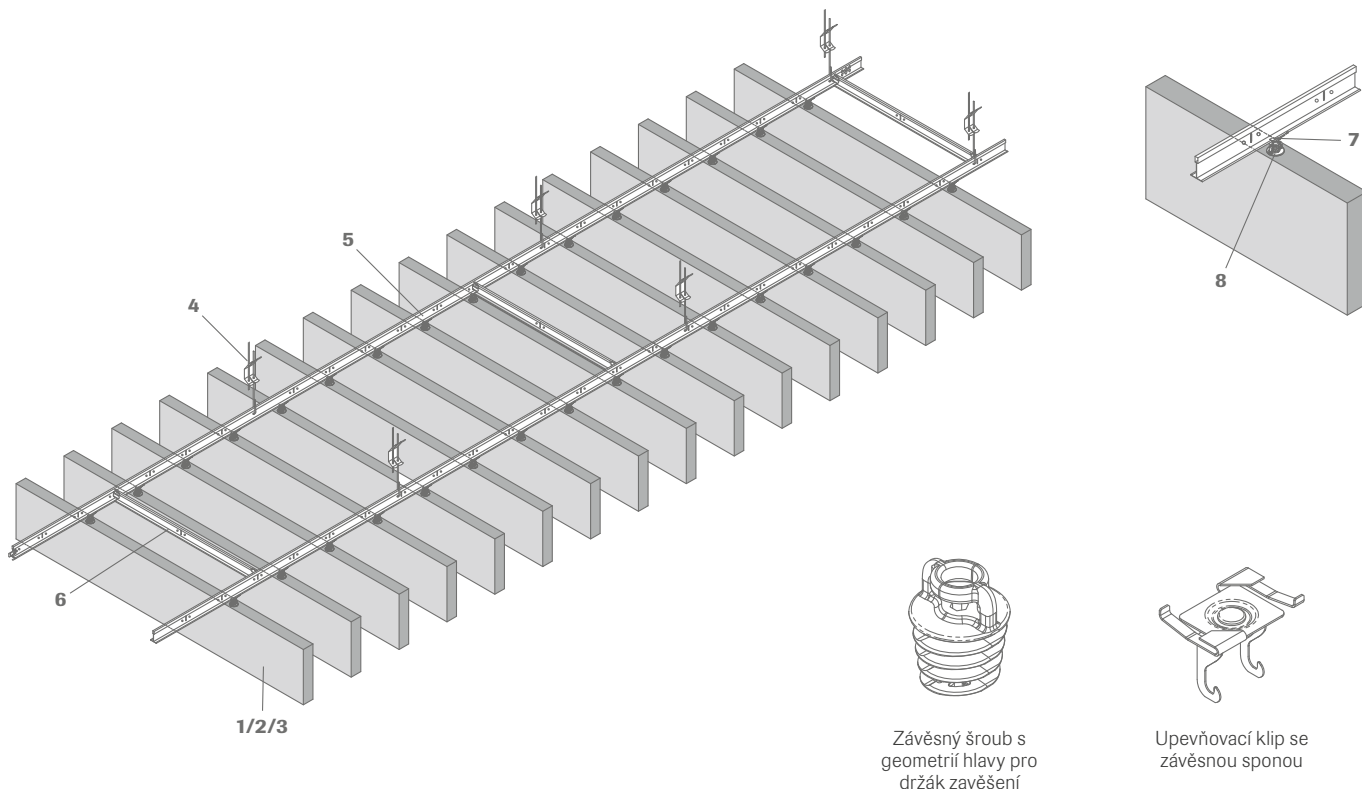

FreeStyle | Obsah balíku lamelových desek

Balík	Označení/rozměry/povrch	Obsah / paket
1 FreeStyle S	Lamela, 1200 x 200 x 40 mm, barevný látkový potah	6
	Lamela, 1200 x 200 x 40 mm, kaširované bílou textilií	6
2 FreeStyle M	Lamela, 1200 x 400 x 40 mm, barevný látkový potah	3
	Lamela, 1200 x 400 x 40 mm, kaširované bílou textilií	3
3 FreeStyle L	Lamela, 1200 x 600 x 40 mm, barevný látkový potah	2
	Lamela, 1200 x 600 x 40 mm, kaširované bílou textilií	2

FreeStyle | Montážní příslušenství se systémem S3

	Označení/rozměry/povrch	Obsah / paket
4	 <p>Nr. 12/.../2 závěs s upínacím pérem, dva dráty, sestavený, průměr: 4 mm, maximální zatížení: 0,25 kN osová vzdálenost závěsů v závislosti od výšky lamely a kombinace lamel</p>	100
5	 <p>Nr. 45 hlavní profil, délka: 3750 mm, výška: 38 mm, šířka: 24 mm, pohledová strana: bílá, rozestup: 625 mm</p>	25
6	 <p>Nr. 46 příčný profil, délka: 625 mm, výška: 32 mm, šířka: 24 mm, pohledová strana: bílá, rozestup: < 1562,5 mm</p>	75
7/8	<p>Montážní sada pro systém S 3, která se skládá ze 2 ks montážních svorek se závěsnou sponou a 2 závěsné šrouby s geometrií hlavy pro závěsnou sponu</p>	2

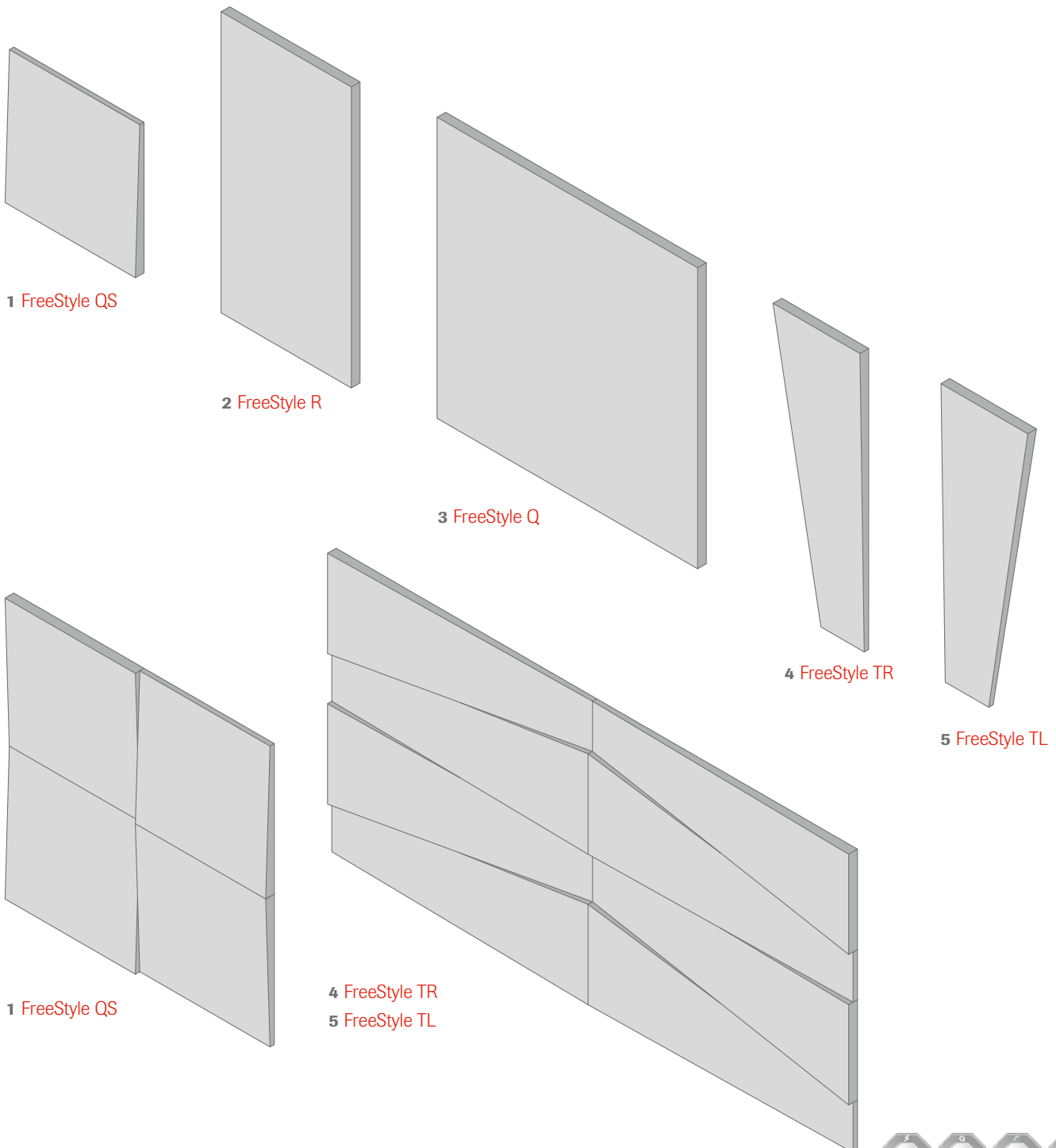

Technické údaje



Pohledová strana	Barevný látkový potah
Vytvoření hran	Barevný látkový potah
Provedení hran	Kolem dokola ostrohranný
Rozměry a hmotnost	<p>FreeStyle QS: 600 x 600 x 40/20 mm, ca. 1,2 kg</p> <p>FreeStyle R: 1200 x 600 x 40 mm, ca. 3,0 kg</p> <p>FreeStyle Q: 1200 x 1200 x 40 mm, ca. 6,1 kg</p> <p>FreeStyle TL: 1200 x 400/200 x 40/20 mm, ca. 1,2 kg</p> <p>FreeStyle TR: 1200 x 400/200 x 40/20 mm, ca. 1,2 kg</p> <p>Speciální rozměry/speciální formy pouze na dopyt.</p>
Konstrukce	Vč. úchytu ke stěně
Absorpce zvuku	 $\alpha_w = 0,90$ NRC = 0,85

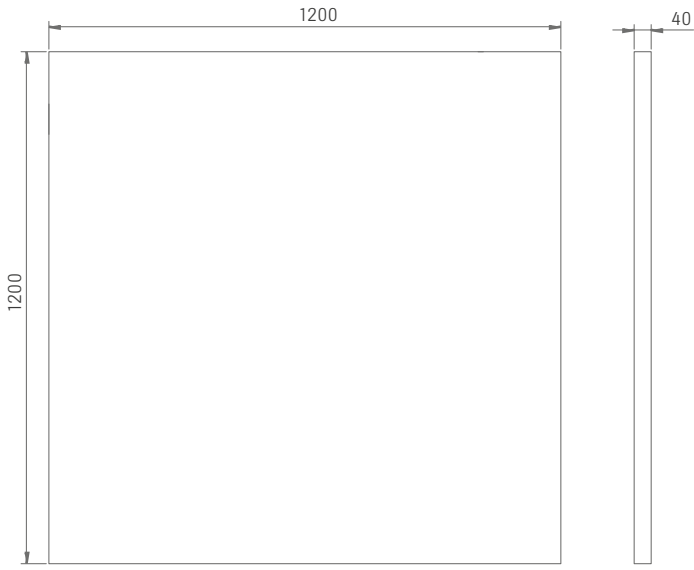

FreeStyle Q

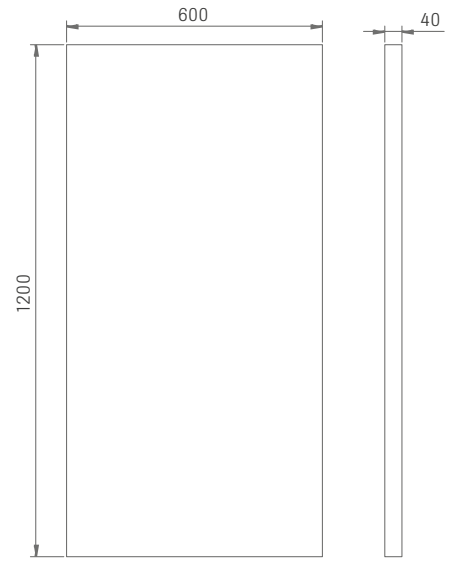

FreeStyle R

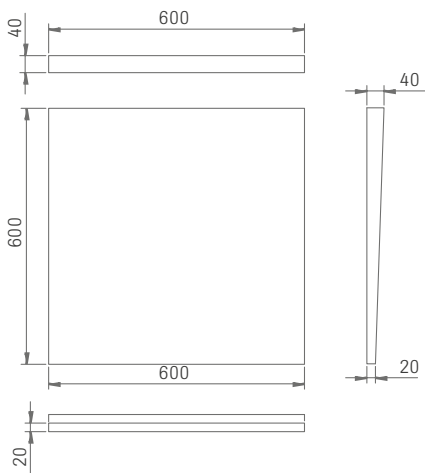

FreeStyle QS

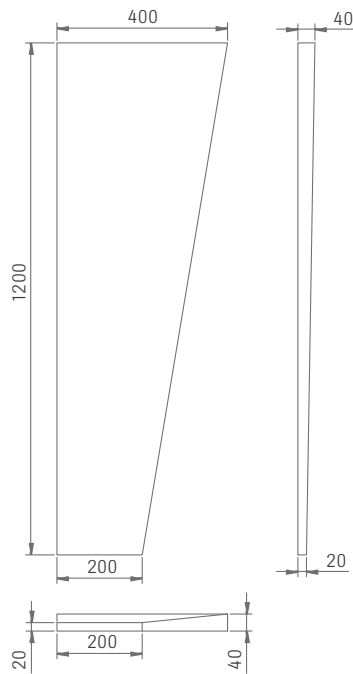

FreeStyle TL

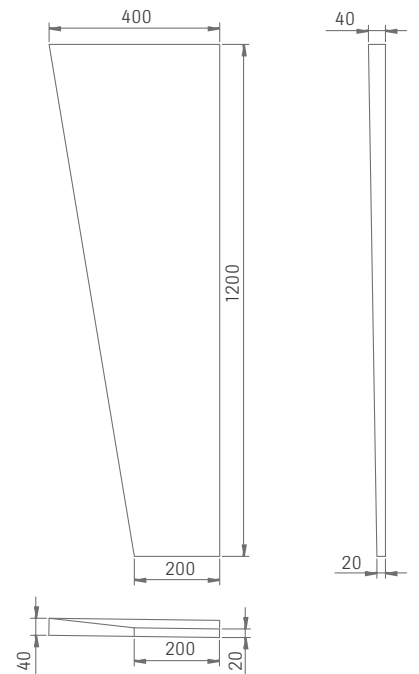

FreeStyle TR

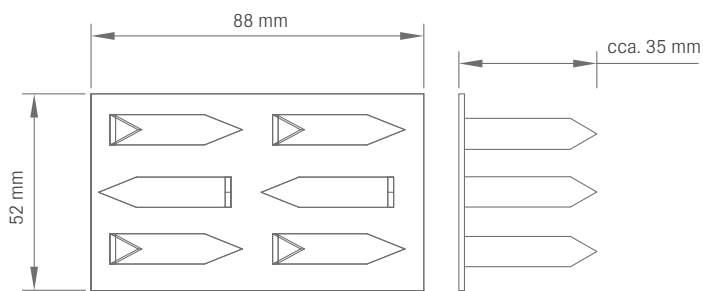

6 Úchyt ke stěně pro 40 mm stěnový absorbér, výška trnu 35 mm

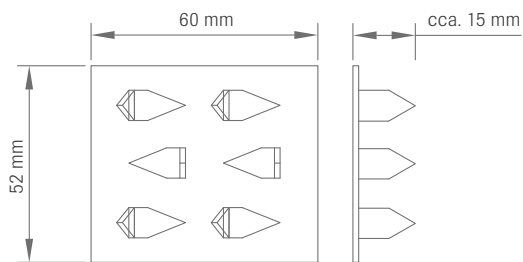

6 Úchyt ke stěně pro 40/20 mm stěnový absorbér, výška trnu 15 mm

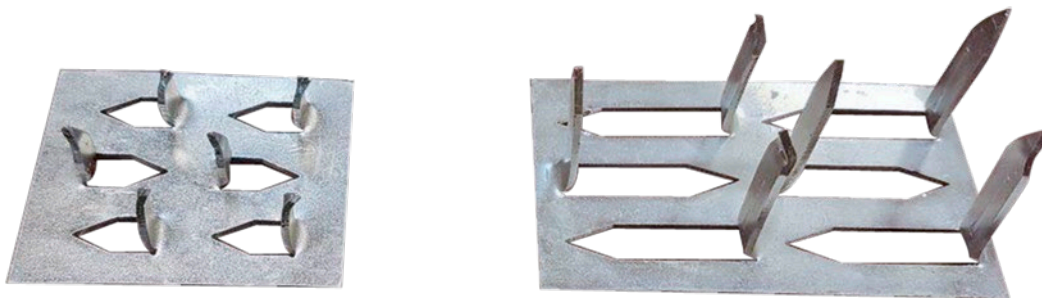

FreeStyle | Obsah balíku stěnových absorbérů

Balík	Označení/rozměry	Obsah / paket
1 FreeStyle QS	Stěnový absorbér, 600 x 600 x 40/20 mm	8
2 FreeStyle R	Stěnový absorbér, 1200 x 600 x 40 mm	2
3 FreeStyle Q	Stěnový absorbér, 1200 x 1200 x 40 mm	1
4 FreeStyle TR	Stěnový absorbér Trapeze vpravo, 1200 x 400/200 x 40/20 mm	4
5 FreeStyle TL	Stěnový absorbér Trapeze vlevo, 1200 x 400/200 x 40/20 mm	4

FreeStyle | Montážní sada k uchycení ke stěně

Označení/rozměry
6 Montáž na stěnu 4dílná sada pro FreeStyle Q a R, sada obsahuje 4 ks stěnových příchytěk 88 x 52 x 35 x 1,0 mm
6 Montáž na stěnu 4dílná sada pro FreeStyle TR, TL a QS, sada obsahuje 2 ks stěnových příchytěk 60 x 52 x 15 x 1,0 mm a 2 ks stěnových příchytěk 88 x 52 x 35 x 1,0

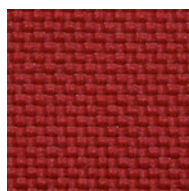

52826 | Tmavě červená

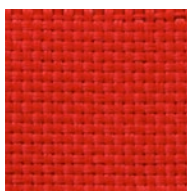

52827 | Červená

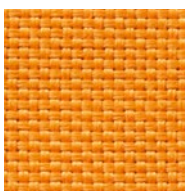

52828 | Oranžová



52829 | Tmavě hnědá



52830 | Černá



52831 | Tmavě šedá

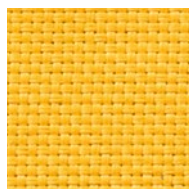

52832 | Žlutá

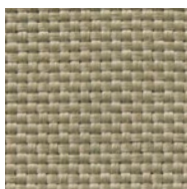

52833 | Šedozelená



52834 | Bleděšedá

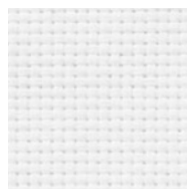

52835 | Bílá



52836 | Světle béžová



52837 | Středně hnědá

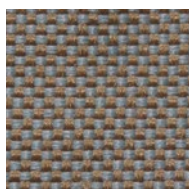

52838 | Hnědá
melírovaná



52839 | Šedá

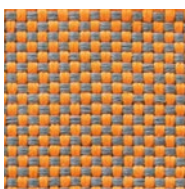

52840 | Oranžová
melírovaná

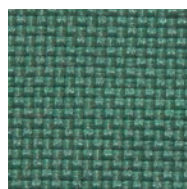

52841 | Petrolejová

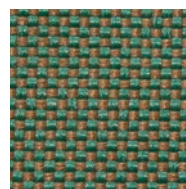

52842 | Zelená
melírovaná



52843 | Modrá

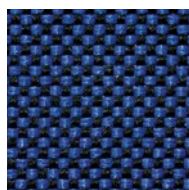

52844 | Noční modrá

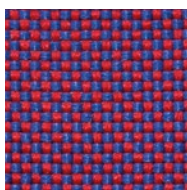

52845 | Fialová



52846 | Kamenně šedá

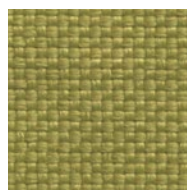

52847 | Olivově zelená



52848 | Bleděmodrá



52849 | Mátovo zelená

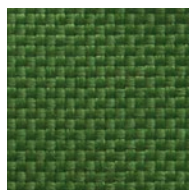

52848 | Tmavě zelená



52849 | Šedě modrá



52850 | Světle žlutá

Technické vlastnosti

Kvalita tkaniny	100 % polyester; příže FR ATY
Způsob tkaní	Panama
Hmotnost	320 g/m ²
Šířka materiálu	1500 mm (+/- 50 mm)



Záruky na výrobek

Informace uvedené v tomto letáku jsou založeny na standardech a údajích, které jsou k dispozici v době vydání. Veškeré poskytované výkony a záruky, ať výslovné či implicitní, předpokládají výhradní používání součástí OWA a instalaci těchto součástí podle našich doporučení. Nedodržení těchto podmínek bude mít za následek neplatnost záruky a záručních nároků a odmítnutí jakékoli odpovědnosti. OWA si vyhrazuje právo provádět technická vylepšení výrobků, systémů nebo služeb bez předchozího upozornění. **Veškeré zboží a služby jsou dodávány podle našich současných Prodejních podmínek.** Chyby vyhrazeny!

Informace obsažené v této publikaci jsou platné ke dni zveřejnění. Pro konkrétní rady kontaktujte prosím náš tým OWAconsult. Tlačové chyby jsou vyhrazeny. Naši konzultanti vám rádi zodpoví vaše dotazy pod následujícími kontaktními údaji: tel: +49 9373 201-444 nebo e-mail: info@owaconsult.de



www.blauer-engel.de/uz132

- low emission
- low pollutant content
- no adverse impact on health in indoor spaces

OWA

Odenwald Faserplattenwerk GmbH

Dr.-F.-A.-Freundt-Straße 3
63916 Amorbach | Germany
tel +49 9373 201-0 | info@owa.de
www.owa-ceilings.com

OWA Representative Roman Pozdech

Sales manager Czech Republic and Slovakia
mobile +421 915 579 974
roman.pozdech@owa.de