

IC 2
NIC 0
AWA 1
RDS 8

INNOVATIVE
ARCHITECTURE

best of best

Podhledové stavebnicové
systémy pro kreativní
řešení

OWAconsult collection

OWA

OWAconsult collection

BY HADI TEHERANI

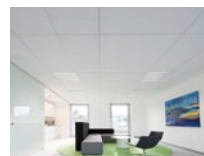

6 | Flexo



8 | Pix



10 | Oriental



12 | Trapeze



14 | Square



16 | Cloud



18 | Corpus



20 | OWAlight

OWAconsult collection



24 | OWApplan



26 | RAW



28 | RAW v systému S 18p

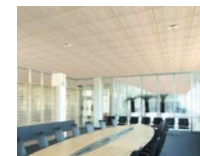

30 | Bamboo



32 | Creaprint



34 | Stěnový absorbér Creaprint



36 | Curve



38 | Selecta



42 | Lamely FreeStyle kombinace zavěšení na drátu



44 | Lamely FreeStyle kombinace se systémem S 3

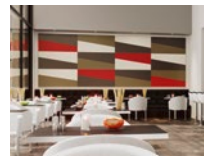

46 | Stěnový absorbér FreeStyle



50 | Luminosonic



52 | OWAlumino



Podhledové stavebnicové systémy pro kreativní řešení

OWAconsult collection

BY HADI TEHERANI

Vytvořili jsme kreativní stavebnici s podhledovými se zavěšenými podhledovými ostrůvky z kolekce OWAconsult, která přináší větší svobodu, otevřenost a kreativitu při navrhování stropních prostor. Poskytuje zcela nové možnosti pro vlastní tvorbu podhledových dizajnů. Umožňuje variabilní tvorbu individuálních, živě působících obrazů na podhledu, jaké dosud nebyly možné. Součástí jsou světelné moduly s nejnovější LED technologií, které naše podhledy osvětlují novým světlem a dokonale obohacují tuto stavebnici. Společně s renomovaným designérem Hadi Teheranim jsme vytvořili podhledové koncepty, které formují naši oblast a stanovují nová měřítka. Specialisté OWAconsult poskytují poradenství a podporu návrhářům s plným nasazením a rozsáhlou odbornou kompetencí – od návrhu až po realizaci projektově specifických kreativních řešení.



Kombinace formátů pro individualisty

Flexo

Ze tří různých, navzájem volně kombinovatelných formátů lze vytvářet individuální pohledové struktury a propůjčit tak pojetí prostoru, jeho užití a členění tvůrčí výraz. Překvapující je jednoduchost systému: tři moduly se doplňují do libovolně variabilních kombinací z formátů 600 x 600 mm, 1200 x 300 mm a 1200 x 600 mm.

* Zobrazené desky Flexo 4 ve formátu 1200 x 1200mm nejsou dostupné.

Flexo



Flexo 1



Flexo 2



Flexo 3

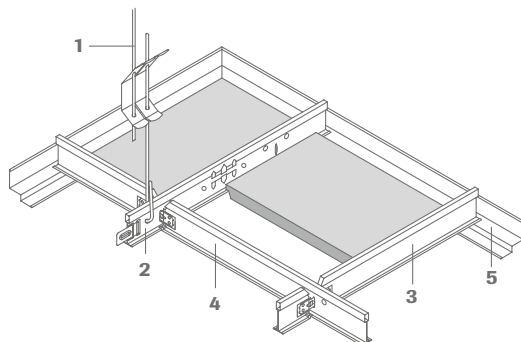

Flexo – Minerální desky

Lh/Ph

15

	Délka	Šířka	Tloušťka	Produktové č.	OJ	α_w /NRC	Dod. kat.
Flexo 1	600 mm	600 mm	15 mm	00068084	10	0,85	X
Flexo 2	1200 mm	300 mm	15 mm	00068085	10	0,85	X
Flexo 3	1200 mm	600 mm	15 mm	00073869	10	0,85	X

Flexo 1+3 bez příplatku v převedení s hranou K 15b. Je třeba použít se systémem S 15b OWAline (omezené kombinace desek).

Flexo LED – Vestavné svítidlo

	Délka	Šířka	Výška	Krytí	Výkon	Předřadný přístroj	Produktové č.	OJ	Dod. kat.
Flexo LED 1 A	600 mm	600 mm	103 mm	IP 20	54 W	LED ovladač	00070653	1	X

Flexo LED 1 A: barva světla 4000 K, neutrální bílá, včetně světelného zdroje, s viditelným rámem, kompatibilní pouze se systémem S 15b OWAline, DALI ztlumitelné. Viz brožura 9630 Vstavaná svítidla.



S 15a cliq – Podhledová konstrukce

	Obj. čís.	Označení/Rozměry/Povrch	Produktové č.	OJ
1	12/30/2	Rychlozávěs s dvojitou tažnou pružinou průměr: 4 mm, max. zatížení: 0,25 kN max. rozsah upnutí: 270 mm, je nutno dodržet přesah drátu min. 15 mm	00075052	100 ks
2	cliq-15-MR	Nosný profil výška: 38 mm, šířka: 15 mm, délka: 3000 mm, pohledová strana: bílá	00068517	20 ks
3	cliq-15-CT	Spojovací profil krátký, s náběhem výška: 38 mm, šířka: 15 mm délka: 300 mm, pohledová strana: bílá délka: 600 mm, pohledová strana: bílá	00069315 00068518	60 ks 60 ks
4	cliq-15-CT	Spojovací profil dlouhý, s náběhem výška: 38 mm, šířka: 15 mm, délka: 1200 mm, pohledová strana: bílá	00070248	60 ks
5	50/15G	Odstupňovaný nástěnný profil výška: 33 mm, viditelná šířka: 15 mm, celková šířka: 30 mm, délka: 3050 mm, pohledová strana: bílá	00050501	35 ks
	42/15	Podložka Contura, výška: 8 mm, šířka: 15 mm, celková šířka: 24 mm, bílá	00050462	100 ks



Záleží na každém bodu

Pix

Systém Pix umožňuje zcela nové zvýraznění akustického podhledu. V kombinaci s naší rounem kaširovanou podhledovou deskou Sinfonia lze vytvářet stále nové podhledové struktury a zvýraznit rozčlenění místnosti. Jednou zvolený vzor lze kdykoliv nově sestavit, protože každá podhledová deska je odnímatelná. Body lze barevně přizpůsobit – ideální pro kreativní koncepte vnitřních prostor s vysokým stupněm individualizace. Příjemnou zábavu s kreativními stropními puntíky!



Pix

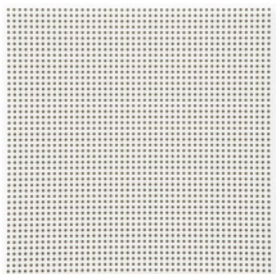

Pix 1

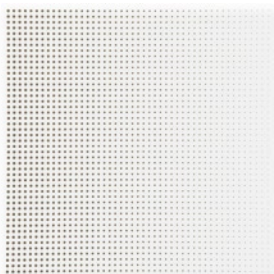

Pix 2

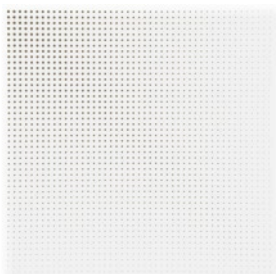

Pix 3

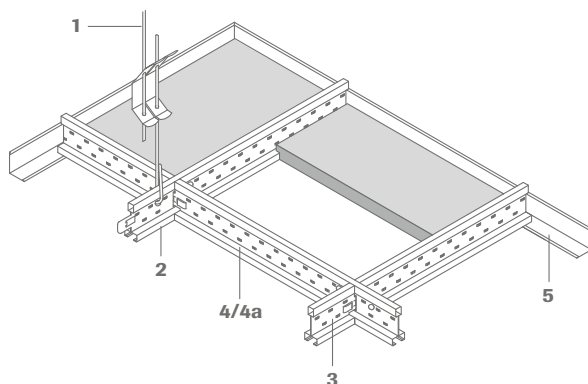

Pix – Minerální desky

Lh/Ph

15b

	Délka	Šířka	Tloušťka	Produktové č.	OJ	α_w /NRC	Dod. kat.
Pix 1	600 mm	600 mm	15 mm	00068140	10	0,85	X
	1200 mm	600 mm	15 mm	00075027	10	0,85	X
Pix 2	600 mm	600 mm	15 mm	00068144	10	0,85	X
Pix 3	600 mm	600 mm	15 mm	00068146	10	0,85	X



S 15b OWAline – Podhledová konstrukce

	Obj. čís.	Označení/Rozměry/Povrch	Produktové č.	OJ
1	12/30/2	Rychlozávěs s dvojitou tažnou pružinou průměr: 4 mm, max. zatížení: 0,25 kN max. rozsah upnutí: 270 mm, je nutno dodržet přesah drátu min. 15 mm	00075052	100 ks
2	3500	Nosný profil výška: 38 mm, šířka: 14,3 mm, délka: 3000 mm, perforováním 600 mm něžší strana: bílá, stínová spára: bílá	00067006	20 ks
3	3512*	Spojovací profil výška: 38 mm, šířka: 14,3 mm, délka: 600 mm něžší strana: bílá, stínová spára: bílá	00067007	60 ks
4	3514*	Spojovací profil výška: 38 mm, šířka: 14,3 mm, délka: 1200 mm něžší strana: bílá, stínová spára: bílá, s centrickým perforováním	00067008	60 ks
4a	3524*	Spojovací profil výška: 38 mm, šířka: 14,3 mm, délka: 1200 mm něžší strana: bílá, stínová spára: bílá, bez centrického perforování	00072343	60 ks
5	51/32G	Stěnový profil výška: 32 mm, šířka: 19 mm, délka: 3000 mm, pohledová strana: bílá	00052885	30 ks
5	1456	Stěnový profil výška: 32 mm, šířka: 15 mm, délka: 3000 mm, výška zalomení: 7,5 mm, pohledová strana: bílá	00072785	10 ks

Možnost kombinace s OWAlight, viz str. 21

* Při použití stěnového profilu čís. 1456 a v případě pokud není možné žádné další dodatečné zavěšení doporučujeme použít spojovací profil čís. 3512/3514 spolu s 625/1250 mm profily. Ty lze na místě zkrátit, zaříznout a umístit na stěnový profil č. 1456.



Fascinace ornamenty

Oriental

Čtvercové desky – ale pohled bez pravouhlosti! Systém Oriental ruší pravidelný rastr podhledové konstrukce a nechá jej vizuálně zmizet. Tím lze volně navržené prostory osadit akustickými stropními systémy, aniž by bylo nutné podřízení pravoúhlému, šachovnicovému vzoru. Pozornost budící deska pro kreativní návrháře s odvahou pro neobvyklá řešení.

Oriental

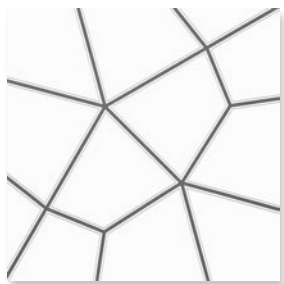

600 x 600 mm

Oriental – Minerální desky

Lh/Ph 15b

Délka	Šířka	Tloušťka	Produktové č.	OJ	α_w /NRC	Dod. kat.
600 mm	600 mm	15 mm	00068148	10	0,85	X



S 15b OWAline – Podhledová konstrukce

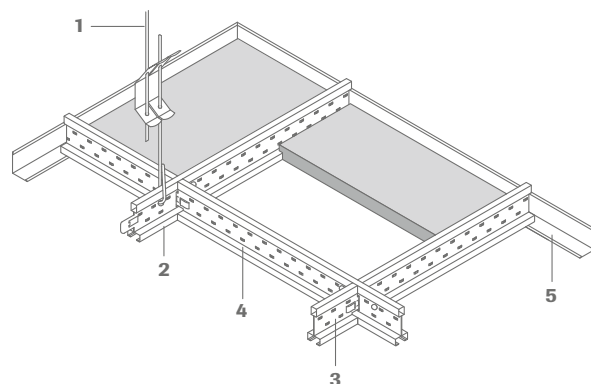

	Obj. čís.	Označení/Rozměry/Povrch	Produktové č.	OJ
1	12/30/2	Rychlozávěs s dvojitou tažnou pružinou průměr: 4 mm, max. zatížení: 0,25 kN max. rozsah upnutí: 270 mm, je nutno dodržet přesah drátu min. 15 mm	00075052	100 ks
2	3500	Nosný profil výška: 38 mm, šířka: 14,3 mm, délka: 3000 mm, perforování 600 mm něžší strana: bílá, stínová spára: bílá	00067006	20 ks
3	3512*	Spojovací profil výška: 38 mm, šířka: 14,3 mm, délka: 600 mm něžší strana: bílá, stínová spára: bílá	00067007	60 ks
4	3514*	Spojovací profil výška: 38 mm, šířka: 14,3 mm, délka: 1200 mm něžší strana: bílá, stínová spára: bílá, s centrickým perforováním	00067008	60 ks
5	51/32G	Stěnový profil výška: 32 mm, šířka: 19 mm, délka: 3000 mm, pohledová strana: bílá	00052885	30 ks
5	1456	Stěnový profil výška: 32 mm, šířka: 15 mm, délka: 3000 mm, výška zalomení: 7,5 mm, pohledová strana: bílá	00072785	10 ks

Možnost kombinace s OWAlight, viz str. 21

* Při použití stěnového profilu čís. 1456 a v případě pokud není možné žádné další dodatečné zavěšení doporučujeme použít spojovací profil čís. 3512/3514 spolu s 625/1250 mm profily. Ty lze na místě zkrátit, zaříznout a umístit na stěnový profil č. 1456.



Revoluce v provedení podhledu

Trapeze

Pohyb, dynamika, akustika, světlo – to je Trapeze. Nová podhledová deska, revolučně měnící ztvárnění podhledů. Již jako plocha se projevuje působivým efektem. Živá struktura podhledu „step by step“ od jedné diagonály k druhé. Pravý úhel je jakoby zapomenut. S deskou Trapeze vznikají naprosto původní, dynamicky působící struktury, které v kombinaci s vhodnými osvětlovacími prvky na první pohled poutají pozornost.

Trapeze



Trapeze 1



Trapeze 2



Trapeze 4



Trapeze LED

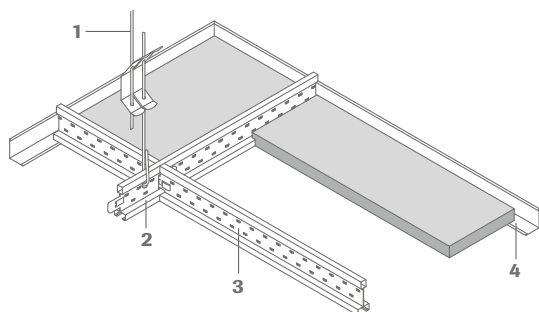

Trapeze – Minerální desky

Lh/Ph **15b** Lh **10**

	Délka	Šířka	Tloušťka	Produktové č.	OJ	α_w /NRC	Dod. kat.
Trapeze 1	1200 mm	400/200 mm	20 mm	00068150	16	0,85	X

Lh/Ph **15b**

	Délka	Šířka	Tloušťka	Produktové č.	OJ	α_w /NRC	Dod. kat.
Trapeze 2	1200 mm	600 mm	20 mm	00068151	8	0,85	X
Trapeze 4	1200 mm	600 mm	20 mm	00070416	8	0,85	X
Sinfonia	1200 mm	600 mm	15 mm	00075025	10	0,85	X

Trapeze LED – Vestavné svítidlo

	Délka	Šířka	Výška	Krytí	Výkon	Předřadný přístroj	Produktové č.	OJ	Dod. kat.
Trapeze LED A satinováno	1200 mm	400/200 mm	103 mm	IP 20	35 W	LED ovladač	00079770	1	X
Trapeze LED A satinováno - Nouzové svítidlo	1200 mm	400/200 mm	134 mm	IP 20	38 W	LED ovladač	00079772	1	X
Trapeze LED A mikropřismatické	1200 mm	400/200 mm	103 mm	IP 20	35 W	LED ovladač	00079771	1	X

Všechny Trapeze LED A svítidla: barva světla 4000 K, neutrální bílá, včetně světelného zdroje, s viditelným rámem, kompatibilní pouze se systémem S 15b OWAline, DALI ztlumitelné.

Viz brožura 9630 Vstavaná svítidla.



S 15b OWAline – Podhledová konstrukce

	Obj. čís.	Označení/Rozměry/Povrch	Produktové č.	OJ
1	12/30/2	Rychlozávěs s dvojitou tažnou pružinou průměr: 4 mm, max. zatížení: 0,25 kN max. rozsah upnutí: 270 mm, je nutno dodržet přesah drátu min. 15 mm	00075052	100 ks
2	3500	Nosný profil výška: 38 mm, šířka: 14,3 mm, délka: 3000 mm, perforováním 600 mm, nější strana: bílá stínová spára: bílá stínová spára: černá	00067006 00067012	20 ks 20 ks
3	3524*	Spojovací profil výška: 38 mm, šířka: 14,3 mm, délka: 1200 mm, nější strana: bílá, bez centrického perforování stínová spára: bílá stínová spára: černá	00072343 00067012	60 ks 60 ks
4	51/32G	Stěnový profil výška: 32 mm, šířka: 19 mm, délka: 3000 mm, pohledová strana: bílá	00052885	30 ks
4	1456	Stěnový profil výška: 32 mm, šířka: 15 mm, délka: 3000 mm, výška zalomení: 7,5 mm, pohledová strana: bílá	00072785	10 ks
	37	L-profil pro Trapeze 1 délka: 1250 mm, zkrácení na místě	00001119	50 ks

Možnost kombinace s OWAlight, viz str. 21 | * Při použití stěnového profilu čís. 1456 a v případě pokud není možné žádné další dodatečné zavěšení doporučujeme použít spojovací profil čís. 3512/3514 spolu s 625/1250 mm profily. Ty lze na místě zkrátit, zaříznout a umístit na stěnový profil č. 1456.



Se vší otevřeností

Square

Lamely v novém provedení - složené do obdélníkového podhledového ostrovního systému, ve kterém vzniká lichoběžníkový tvar. To je možné díky různým výškám a délkám lamel. Když se tyto speciální podhledové ostrovní systémy kombinují, vytvářejí se stále živější světy na pohledu se zvyšujícím se počtem. Square optimalizuje akustiku tam, kde nelze instalovat uzavřené zavěšené podhledové plochy, například v existujících budovách nebo pod stropy s aktivovanými konstrukčními prvky. Doplněno o osvětlovací sadu Square LED stripes, se Square vynikajícím způsobem uplatní i v noci.



Square

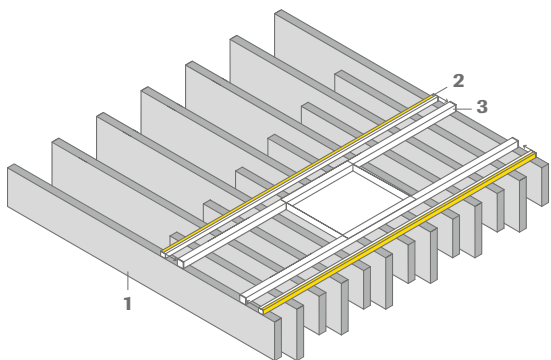
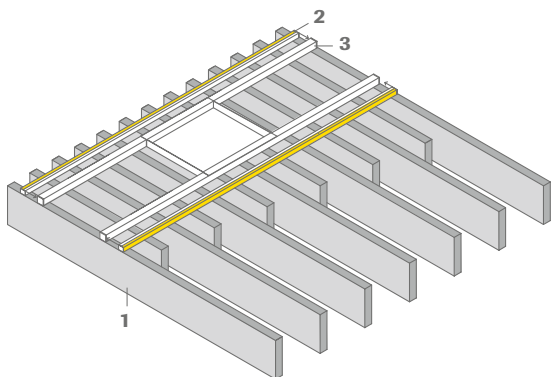

1 Square – Paket lamelových desek

Lh/Ph **3**

Délka	Výška	Tloušťka	Obsah/paket	Produktové č.	Dod. kat.
1200 mm	150 mm	30 mm	7		
830 mm	200 mm	30 mm	1		
780 mm	200 mm	30 mm	1		
730 mm	200 mm	30 mm	1	00069106	X
675 mm	200 mm	30 mm	1		
620 mm	200 mm	30 mm	1		
570 mm	200 mm	30 mm	1		

Obsah balení: 7 ks, délka: 1200 mm, vždy 1 ks pro krátké délky, celkový počet lamelových desek na 1 paket: 13 ks, povrch desky Sinfonia, Absorpční hodnoty viz brožura 1964.

2 Square LED – Osvětlovací paket Square – volitelně

Délka	Šířka	Výška	Krytí	Výkon	Barva světla	Předřadný přístroj	Produktové č.	OJ	Dod. kat.
1160 mm	26 mm	24 mm	IP 20	12 W/m	4000 K	LED ovladač	00080983	1	X
1160 mm	26 mm	24 mm	IP 20	14,4 W/m	RGB*	LED ovladač	00080984	1	X
Síťový prvek (Trafo) pro světelnou sadu LED neutrální bílá (4000 K) + RGB (1 trafo pro sadu světel)							00081767	1	X
RGB řazení (MASTER) včetně dálkového ovládaní							00077303	1	X
RGB opakovač (SLAVE) (pouze pro paralelní připojení)							00077301	1	X
RGB dálkový ovladač (volitelně)							00080982	1	X

Paket obsahuje: 2 ks LED lišty, včetně potřebné kabeláže, 4 ks upevňovacích sponek.

* Pro paralelní připojení světelných sad RGB je pro 1 světelný balíček zapotřebí 1 řídicí jednotka (MASTER). Zbývající světelné balíčky se přepínají paralelně s opakovačem RGB (SLAVE) podle počtu světelných balíčků. Viz brožura 9630 Vstavaná svítidla.

LED lišty (2) se připevňují pomocí dodaných upevňovacích sponek ke čtvercovým profilům z konstrukčního balení Square (3). Prefabrikovaná kabeláž je vedena po straně nad čtvercovou trubkou a je spojena s trafo. Trafo je položen na příčce závěsné konstrukce (3) lamelových desek Square. Připojení k rozvodu proudu provádí odborná elektrikářská firma.

3 Square – Konstrukční paket

Označení/Rozměry/Povrch	Obsah/paket	Produktové č.	Dod. kat.
Čtvercový profil 25 x 25 x 2,0 mm, délka: cca 1220 mm, barva: bílá, kompletně prefabrikovaná se spojovací příčkou	2 ks		
Spojovací příčka 305 x 200 x 1,0 mm, bílá	1 ks		
Distanční pouzdro M6 x 25 mm, bílé, pro přímou montáž	4 ks		
Fixační zátka, Ø 11,6 mm, bílá, pro klíčové otvory čtvercového profilu	26 ks	00079587	X
Závitové pouzdro M6 x 30 mm, pro závěsnou montáž	4 ks		
M6 x 14 mm, pozinkovaný, pro závěsnou montáž	4 ks		

Více info v brožuře 1964 Svěšené ostrovy.



Akustická oblaka na nebi podhledů

Cloud

Lamelové panely kombinované do jednoduchých a účinných kulatých forem. Podhledový ostrov jako oblak. Při opakovaném kombinování a různých výškových úrovních se lamely vzájemně prolou a vytvářejí atraktivní vizuální efekty. Živý podhledový design pod stropy s aktivovanými konstrukčními prvky a současně s akustickou optimalizací. Volitelné osvětlení pak rozsvítí samotný oblak.



Cloud

Cloud 150

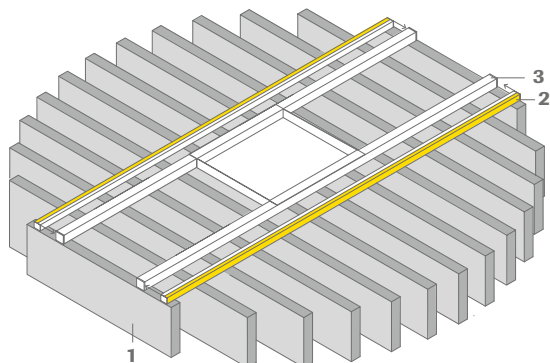

Cloud 200

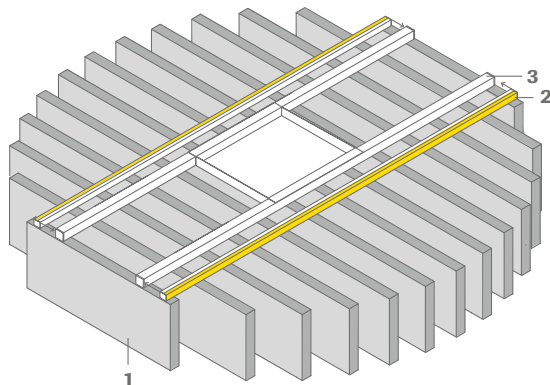

Lh/Ph

3

1 Cloud 150 | Cloud 200 – Paket lamelových desek

Délka	Výška	Tloušťka	Obsah/paket	Produktové č.	Dod. kat.
1295 mm	150 mm 200 mm	30 mm	1		
1280 mm	150 mm 200 mm	30 mm	2		
1230 mm	150 mm 200 mm	30 mm	2	00069107 (150 mm)	X
1150 mm	150 mm 200 mm	30 mm	2		
1020 mm	150 mm 200 mm	30 mm	2	00069108 (200 mm)	
825 mm	150 mm 200 mm	30 mm	2		
500 mm	150 mm 200 mm	30 mm	2		

Celkový počet lamelových desek na 1 paket: 13 ks, povrch desek Sinfonia, Absorpční hodnoty viz brožura 1964.

2 Cloud LED – osvětlovací paket Cloud – volitelně

Délka	Šířka	Výška	Krytí	Výkon	Barva světla	Předřadný přístroj	Produktové č.	OJ	Dod. kat.
1160 mm	26 mm	24 mm	IP 20	12 W/m	4000 K	LED ovladač	00080983	1	X
1160 mm	26 mm	24 mm	IP 20	14,4 W/m	RGB*	LED ovladač	00080984	1	X
Síťový prvek (Trafo) pro světelnou sadu LED neutrální bílá (4000 K) + RGB (1 trafo pro sadu světél)							00081767	1	X
RGB řazení (MASTER) včetně dálkového ovládaní							00077303	1	X
RGB opakovač (SLAVE) (pouze pro paralelní připojení)							00077301	1	X
RGB dálkový ovladač (volitelně)							00080982	1	X

Paket obsahuje: 2 ks LED lišty, včetně potřebné kabeláže, 4 ks upevňovacích sponek.

* Pro paralelní připojení světelných sad RGB je pro 1 světelný balíček zapotřebí 1 řídicí jednotka (MASTER). Zbývající světelné balíčky se přepínají paralelně s opakovačem RGB (SLAVE) podle počtu světelných balíčků. Viz brožura 9630 Vstavaná svítidla.

LED lišty (2) se připevňují pomocí dodaných upevňovacích sponek ke čtvercovým profilům z konstrukčního balíčku Cloud (3). Prefabrikovaná kabeláž je vedena po straně nad čtvercovou trubkou a je spojena s trafo. Trafo je položen na příčce závěsné konstrukce (3) lamelových desek Cloud. Připojení k rozvodu proudu provádí odborná elektrikářská firma.

3 Cloud – Konstrukční paket

Označení/Rozměry/Povrch	Obsah/paket	Produktové č.	Dod. kat.
Čtvercový profil 25 x 25 x 2,0 mm, délka: cca 1220 mm, barva: bílá, kompletně prefabrikovaná se spojovací příčkou	2 ks		
Spojovací příčka 305 x 200 x 1,0 mm, bílá	1 ks		
Distanční pouzdro M6 x 25 mm, bílé, pro přímou montáž	4 ks	00079587	X
Fixační zátka, ø 11,6 mm, bílá, pro klíčové otvory čtvercových profilů	26 ks		
Závitové pouzdro M6 x 30 mm, pro závěsnou montáž	4 ks		
M6 x 14 mm, pozinkovaný, pro závěsnou montáž	4 ks		

Více info v brožuře 1964 Svěšené ostrovy.



reddot design award
best of the best 2018



中国好设计
China Good Design
WINNER 2018



b d 2018
i ausgesucht!



Klasické tvarování - individuální volnost ztvárnění

Corpus

Stylisticky jedinečná, vysoce funkční s velkým rozsahem a obrovskou mírou tvůrčí svobody - to jsou hlavní znaky kolekce OWAconsult. Corpus dokáže tuto svobodu ještě dále rozšířit. Moduly s jemným bílým textilním povrchem spojují avantgardu s klasickým designem a dodávají každému prostoru ohromující charakter. K tomu se přidávají vynikající absorpční vlastnosti jednotlivých prvků, které také ve spojení zajišťují příkladnou prostorovou akustiku.

Corpus

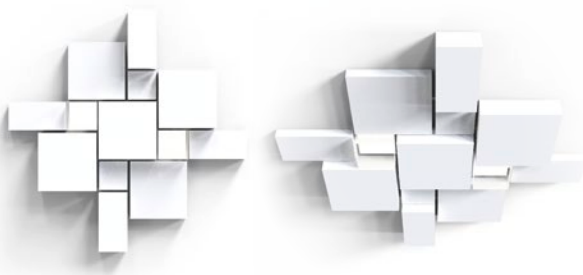

Corpus S1

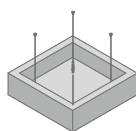

Corpus M1

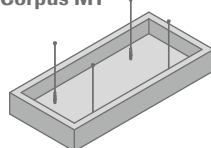

Corpus L1

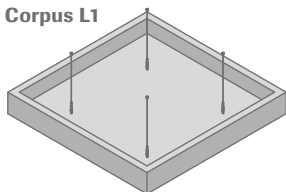

Corpus XL1

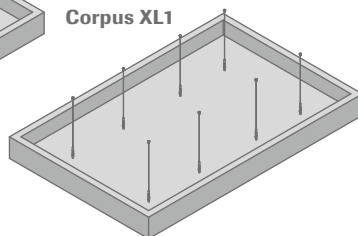

Corpus XXL1

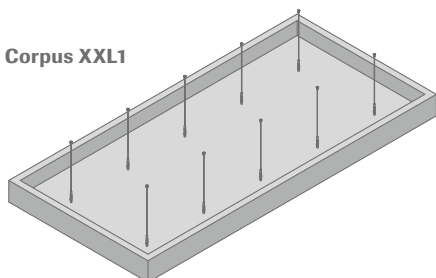

Corpus

	Délka	Šířka	Výška	Tloušťka	Pohledová strana	Produktové č.	Dod. kat.
Corpus S1	520 mm	520 mm	150 mm	40 mm	kaširované textilíí, bílá	00074869	X
Corpus S2	520 mm	520 mm	300 mm	40 mm	kaširované textilíí, bílá	00074870	X
Corpus M1	1120 mm	520 mm	150 mm	40 mm	kaširované textilíí, bílá	00074871	X
Corpus M2	1120 mm	520 mm	300 mm	40 mm	kaširované textilíí, bílá	00074872	X
Corpus L1	1120 mm	1120 mm	150 mm	40 mm	kaširované textilíí, bílá	00074873	X
Corpus L2	1120 mm	1120 mm	300 mm	40 mm	kaširované textilíí, bílá	00074874	X
Corpus XL1	1120 mm	1720 mm	150 mm	40 mm	kaširované textilíí, bílá	00074875	X
Corpus XL2	1120 mm	1720 mm	300 mm	40 mm	kaširované textilíí, bílá	00074876	X
Corpus XXL1	1120 mm	2320 mm	150 mm	40 mm	kaširované textilíí, bílá	00074877	X
Corpus XXL2	1120 mm	2320 mm	300 mm	40 mm	kaširované textilíí, bílá	00074878	X

Balící jednotka všech ostrovů: 1 ks/bal, Absorpční hodnoty viz brožura 1964.

LED-svítlidla - kompletní balík

	Délka	Šířka	Výška	Barva světla	Krytí	Předřadný přístroj	Produktové č.	Dod. kat.	
Corpus Q1*	520 mm	520 mm	150 mm	4000 K	IP 20	LED ovladač	SET-CORPUSQ1-4K	X	
LED Panel	520 mm	520 mm	25 mm	4000 K		LED ovladač	00079615	X	
Q1 Difuzor	520 mm	520 mm	150 mm				00079259	X	
Set zavěšení	Set sestává z ocelového lanka délky 1500 mm, bezpečnostní hák s nastavením lanka, upevnění do stropu M6							00080477	X
Corpus Q2*	520 mm	520 mm	300 mm	4000 K	IP 20	LED ovladač	SET-CORPUSQ2-4K	X	
LED Panel	520 mm	520 mm	25 mm	4000 K		LED ovladač	00079615	X	
Q2 Difuzor	520 mm	520 mm	300 mm				00079260	X	
Set zavěšení	Set sestává z ocelového lanka délky 1500 mm, bezpečnostní hák s nastavením lanka, upevnění do stropu M6							00080477	X
Corpus Q1*	520 mm	520 mm	150 mm	nastavitelná bílá	IP 20	LED ovladač	SET-CORPUSQ1-TW	X	
LED Panel	520 mm	520 mm	25 mm	nastavitelná bílá		LED ovladač	00079258	X	
Q1 Difuzor	520 mm	520 mm	150 mm				00079259	X	
Set zavěšení	Set sestává z ocelového lanka délky 1500 mm, bezpečnostní hák s nastavením lanka, upevnění do stropu M6							00080477	X
Corpus Q2*	520 mm	520 mm	300 mm	nastavitelná bílá	IP 20	LED ovladač	SET-CORPUSQ2-TW	X	
LED Panel	520 mm	520 mm	25 mm	nastavitelná bílá		LED ovladač	00079258	X	
Q2 Difuzor	520 mm	520 mm	300 mm				00079260	X	
Set zavěšení	Set sestává z ocelového lanka délky 1500 mm, bezpečnostní hák s nastavením lanka, upevnění do stropu M6							00080477	X

* Sestává z LED panelu, difuzora a setu pro svěšení. LED panel, difuzor a set pro svěšení se nemusí zvlášť objednávat ale jsou součástí kompletní sady Corpus. Viz brožura 9630 Vstavaná svítidla.

Montážní sada pro montáž na strop

Označení/Rozměry	Produktové č.
Corpus S1	
Corpus S2	
Corpus M1	Montážní set obsahuje 4 sady sestávajících z drátu délky 1500 mm, závěsný šroub s rychlonastavovačem, úchyt podhledového ostrovu s vnitřním závitem M6. Pro jeden kus stropního ostrovu je potřebný 1 ks.
Corpus M2	
Corpus L1	00082764
Corpus L2	
Corpus XL1	2 x montážní set obsahuje po každé 4 sady sestávajících z drátu délky 1500 mm, závěsný šroub s rychlonastavovačem, úchyt podhledového ostrovu s vnitřním závitem M6. Pro jeden kus stropního ostrovu jsou potřeba 2 ks.
Corpus XL2	
Corpus XXL1	1 x montážní set č. 00082764 + 1 x montážní set č. 00082763
Corpus XXL2	
	00082764
	00082763

Montážní set třeba objednat separátně. Cena setu je zahrnuta v ceně produktu.

Montážní příslušenství pro montáž na strop je schváleno pouze pro statické a stacionární zatížení a není vhodné pro pohyblivé dynamické zatížení.



Umění světelné spáry

OWAlight

OWAlight doplňuje pohledový systém S 15b OWAline o integrovatelné osvětlovací LED lišty. Přednosti: ušlechtilý, decentní vzhled při vysokém světelném výkonu a nízké spotřebě energie. OWAlight je k dispozici v délkách 600 a 1200 mm. Osvětlovací lišta se snadno montuje do rastru podhledu jako systémově konformní spojovací profily a je kompletně prefabrikována pro konektorové připojení. Pokud je vypnuta, není v rastru podhledu jako osvětlovací lišta k rozeznání a nenarušuje tak celkový vzhled podhledu.

OWAlight



OWAlight – osvětlovací LED lišty pro S 15b OWAline

Označení/Rozměry/Povrch	Produktové č.	OJ	Dod. kat.
6 OWAlight 1 osvětlovací LED lišta, spojovací profil, délka: 600 mm, výška: 38 mm, šířka: 14,3 mm, vnější strana bílá, vnitřní strana: LED světelný pás po délce 600 mm, lišta prefabrikována pro konektorové připojení, délka kabelu 2000 mm	00072860	1	X
4 OWAlight 2 osvětlovací LED lišta, spojovací profil, délka: 1200 mm, výška: 38 mm, šířka: 14,3 mm, vnější strana bílá, s centrickým perforováním, vnitřní strana: LED světelný pás po délce 600 mm, lišta prefabrikována pro konektorové připojení, délka kabelu 2000 mm	00072861	1	X
4 OWAlight 3 osvětlovací LED lišta, spojovací profil, délka: 1200 mm, výška: 38 mm, šířka: 14,3 mm, vnější strana bílá, s centrickým perforováním, vnitřní strana: LED světelný pás po délce 1200 mm, lišta prefabrikována pro konektorové připojení, délka kabelu 2000 mm	00072862	1	X
4a OWAlight 3a osvětlovací LED lišta, spojovací profil, délka: 1200 mm, výška: 38 mm, šířka: 14,3 mm, vnější strana bílá, bez centrického perforování, vnitřní strana: LED světelný pás po délce 1200 mm, lišta prefabrikována pro konektorové připojení, délka kabelu 2000 mm	00072863	1	X
Transformátor 100 W, DALI stmívatelný	00076338	1	X
Transformátor 240 W, DALI stmívatelný	00076339	1	X
Vícenásobná zásuvka 6er	00076182	1	X
Prodlužovací kabel s konektorem a pouzdem, délka: 2000 mm	00070521	1	X

Osvětlovací lišty OWAlight se montují do systému S 15b OWAline místo spojovacích profilů č. 3514/č. 3524 resp. č. 3512. Tak lze v rástru podhledových desek vytvářet čtvercové nebo obdélníkové světelné rámy. Jednotlivé lišty lze zabudovat také paralelně nebo paralelně s přesazením. Osvětlovací lišty jsou kompletně prefabrikovány pro konektorové připojení a lze je snadno připojit k transformátoru pomocí vícenásobné zástrčky. OWAconsult vypracovává při zadání nutných komponent výpočty osvětlení a kladečské plány OWAlight. Barva světla neutrální bílá (4000 K). Viz brožura 9630 Vstavaná svítidla.

Poznámka: Lišty OWAlight lze kombinovat pouze s nosnými a spojovacími lištami systému S 15b OWAline s obj. čís. 3500, 3512, 3514 a 3524. Při objednání uveďte prosím vždy níže uvedenou stropní konstrukci. Montáž lišt OWAlight do již existujících podhledů S 15b CONSULT musí být konzultována s poradenským oddělením OWAconsult. Více info v brožuře č. 1022 S 15b OWAline

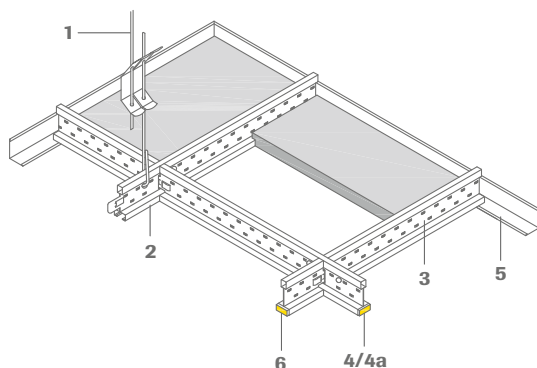

S 15b OWAline – Podhledová konstrukce

	Obj. čís.	Označení/Rozměry/Povrch	Produktové č.	OJ
1	12/30/2	Rychlozávěs s dvojitou tažnou pružinou, průměr: 4 mm, max. zatížení: 0,25 kN max. rozsah upnutí: 270 mm, je nutno dodržet přesah drátu min. 15 mm	00075052	100 ks
2	3500	Nosný profil, výška: 38 mm, šířka: 14,3 mm, délka: 3000 mm, perforováním 600 mm nější strana: bílá, stínová spára: bílá	00067006	20 ks
3	3512	Spojovací profil, výška: 38 mm, šířka: 14,3 mm, délka: 600 mm, nější strana: bílá, stínová spára: bílá	00067007	60 ks
3	3514	Spojovací profil, výška: 38 mm, šířka: 14,3 mm, délka: 1200 mm, nější strana: bílá, stínová spára: bílá, s centrickým perforováním	00067008	60 ks
3	3524	Spojovací profil, výška: 38 mm, šířka: 14,3 mm, délka: 1200 mm, nější strana: bílá, stínová spára: bílá, bez centrického perforování	00072343	60 ks
5	51/32G	Stěnový profil, výška: 32 mm, šířka: 19 mm, délka: 3000 mm, pohledová strana: bílá	00052885	30 ks
5	1456	Stěnový profil, výška: 32 mm, šířka: 15 mm, délka: 3000 mm, výška zalomení: 7,5 mm, pohledová strana: bílá	00072785	10 ks

IC 0 2
N I C 0
A W A 1
R D S 8

INNOVATIVE
ARCHITECTURE

best of best



Dráždivě inovativní

OWAconsult collection

Vedle modulových řešení vyvinutých společně s Hadim Teheranim rozšiřuje OWAconsult neustále také paletu systémů podhledových desek. V našem týmu, složeném z architektů, zvukových techniků a designerů, vznikají řešení navzájem spojující akustiku, design a funkci. Otevřete novou kapitolu k tématu design podhledových desek!



Accept no limits!

OWAplan

Akustika, požární ochrana a design sjednocené do jednoho stropního systému: S 7 OWAplan. Lhostejno, zda v restauracích, foyer, muzeích, galeriích, školách, nákupních pasážích, hotelích nebo v soukromé bytové výstavbě. OWAplan nejen že dobře vypadá ale zajišťuje i vynikající prostorovou akustiku. Jemné až velmi jemné omítkové struktury v bílé barvě nebo jiných barvách dodávají pohledu jasnou eleganci. Přirozeně s klasifikací stavebního materiálu jako „nehořlavý“ dle ČSN EN 13501-1. Aby ani na chodbách a ve veřejných budovách nemohlo dojít k požáru. OWAplan. Accept no limits!

OWAplan

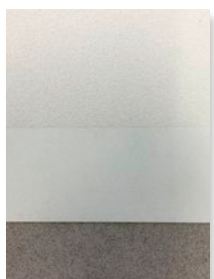

Omítkový nástřik
OWAplan S (bílá),
OWAplan XS (bílá)
nebo OWAplan color

Akustická textilie

Nosná deska

Další důležité informace a podrobnosti o instalaci tohoto stropního systému naleznete v pokynech pro instalaci OWAplan a ve videu o instalaci:



OWAplan – Minerální desky

Lh/Ph

3

	Délka	Šířka	Tloušťka	Produktové č.	OJ	α_w /NRC*	Dod. kat.
OWAplan ⁹⁰	2400 mm	1200 mm	25 mm	00085562	4	0,90/0,90	X
OWAplan ⁹⁰	2400 mm	1200 mm	25 mm	00085563	32	0,90/0,90	X
OWAplan ⁷⁰	2400 mm	1200 mm	20 mm	00085565	5	0,65/0,70	X
OWAplan ⁷⁰	2400 mm	1200 mm	20 mm	00085566	35	0,65/0,70	X

* Hodnoty pohltivosti desek se vztahují na OWAplan S bílý a OWAplan XS bílý a jsou závislé na použité desce. Barevné převedení OWAplan color může vést k minimální redukci pohltivých vlastností. Pro další informace se prosím obraťte na naše zákaznické centrum.

OWAplan omítkové systémy

	Réf.	Označení	Produktové č.	Balení/jednotka	Obsah	Dod. kat.
OWAplan S	2017	OWAplan omítková S, bílá, pastovitá	00084277	Vědro	15 kg	C
OWAplan XS	2018	OWAplan omítková XS, bílá, práškový materiál	00084278	Vědro	7,5 kg	C
OWAplan color	2025	OWAplan color omítková, pastovitá, podle barevné škály RAL nebo NCS 1950	na požádání	Vědro	15 kg	X
Příslušenství k omítkovým systémům	2016	OWAplan páska	00084276	Rolka	90 m	C
	2015	OWAplan tmel, práškový materiál	00084275	Vědro	7,5 kg	C



S 7 podhledová konstrukce

	Obj. čís.	Označení/Rozměry/Povrch	Produktové č.	OJ
1	2001*1	Noniový závěs, spodní díl pro CD profil 60 x 27 mm, délka: 130 mm, maximální zatížení: 0,40 kN, pozinkovaný	00079981	100 ks
	76	Pojistný kolík pro noniový závěs, délka: cca 70 mm, tloušťka: 3 mm, pozinkovaný	00070412	100 ks
2	2003	CD profil 60 x 27 mm, délka: 4000 mm, nosný rošt, osová vzdálenost 1000 mm	00065615	12 ks
	2003	CD profil 60 x 27 mm, délka: 4000 mm, deskový rošt rošt, osová vzdálenost 400 mm	00065615	12 ks
4	2004	Křížová spojka, výška: 40 mm, šířka: 60 mm, hloubka: 45 mm, pozinkovaná	00065616	100 ks
	2005	Podélná spojka, výška: 25 mm, šířka: 60 mm, délka: 80 mm, pozinkovaná	00065617	100 ks
5	2012	U-závěs pro šikmou montáž/jako přímý závěs vhodný pro čís. 2003	00079982	100 ks
	2013	Nonius - spodní díl pro šikmou montáž pro č. 2012	00079983	100 ks
6	51/22	Stěnový profil pro 20 mm desky OWAplan ⁷⁰ , výška: 50 mm, šířka: 22 mm, tloušťka: 0,7 mm, délka: 3000 mm, pohledová strana: bílá	00065743	10 ks
	51/27	Stěnový profil pro 25 mm desky OWAplan ⁹⁰ , výška: 52 mm, šířka: 27 mm, tloušťka: 0,7 mm, délka: 3000 mm, pohledová strana: bílá	00083070	10 ks
	51/22-O	Stěnový profil ohybný sloupový půlkruh pro 20 mm desky OWAplan ⁷⁰		*2
	51/27-O	Stěnový profil ohybný sloupový půlkruh pro 25 mm desky OWAplan ⁹⁰		*2
7	2024	Samolepící šroub pro č. 51/22 a č. 51/27	00085458	100 ks
	2019	Šroub pro uchycení desky	00077182	500 ks
8	8031/9*3	Komfortní revizní dvířka 340 x 340 mm (vnější rozměr) pro 20 mm desky OWAplan ⁷⁰ , bez desky OWAplan	00078283	volně
	8031/10*3	Komfortní revizní dvířka 540 x 540 mm (vnější rozměr) pro 20 mm desky OWAplan ⁷⁰ , bez desky OWAplan	00078284	volně
	8031/11*3	Komfortní revizní dvířka 340 x 340 mm (vnější rozměr) pro 25 mm desky OWAplan ⁹⁰ , bez desky OWAplan	00080907	volně
	8031/12*3	Komfortní revizní dvířka 540 x 540 mm (vnější rozměr) pro 25 mm desky OWAplan ⁹⁰ , bez desky OWAplan	00080908	volně
	8069/6	Montážní rám pro OWAplan skládající se ze 2 ks dílů rámu, délka: 340 mm	00055544	volně
	99/24	Lepidlo na desky pro revizní dvířka, 310 ml kartuše	00056803	volně

Materiálové zadání: K zaručení, aby bylo možno dodržet zadané vlastnosti systému, musejí být použity materiály uvedené v ceníku. V opačném případě zaniká nárok na záruční plnění.

*1 Prodloužení č. 16/... viz Seznam příslušenství na straně 56 | *2 Viz brožura 9001 e OWAlifetime collection ceník | *3 pozor: nutné dodatečné zavěšení (viz brožura 1031, bod 4.5)

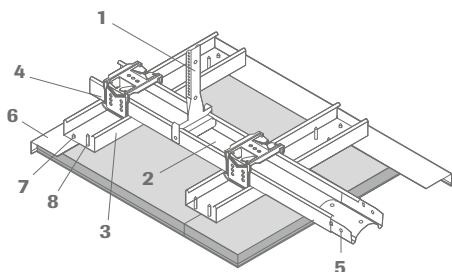



Autentická a progresivní

RAW

Produktová řada RAW, skládající se ze dvou různých povrchových variant je novým dílem dizajnového týmu OWA. Společným znakem je originální vzhled s vysokou akustickou pohltivostí. Speciální úprava zachovává přirozený vzhled umožňuje návrh prostoru v zcela novém unikátním provedení průmyslového dizajnu.

RAW



RAW concrete



RAW grey

RAW concrete

Lh/Ph 0b

Délka	Šířka	Tloušťka	Produktové č.	OJ	α_w /NRC	L.-Kat
2000 mm	600 mm	20 mm	00091102	8	0,70/0,70	C

RAW grey

Lh/Ph 0b

Délka	Šířka	Tloušťka	Produktové č.	OJ	α_w /NRC	L.-Kat
2000 mm	600 mm	20 mm	00091100	8	0,90/0,90	C



S 7 podhledová konstrukce

Obj. čís.	Označení/Rozměry/Povrch	Produktové č.	OJ
1	2001*1 Noniový závěs, spodní díl pro CD profil 60 x 27 mm, délka: 130 mm, maximální zatížení: 0,40 kN, pozinkovaný	00079981	100 ks
	76 Pojistný kolík pro noniový závěs, délka: cca 70 mm, tloušťka: 3 mm, pozinkovaný	00070412	100 ks
2	2003 CD profil 60 x 27 mm, délka: 4000 mm, nosný rošt, osová vzdálenost 1000 mm	00065615	12 ks
3	2003 CD profil 60 x 27 mm, délka: 4000 mm, deskový rošt rošt, osová vzdálenost 400 mm	00065615	12 ks
4	2004 Křížová spojka, výška: 40 mm, šířka: 60 mm, hloubka: 45 mm, pozinkovaná	00065616	100 ks
5	2005 Podélná spojka, výška: 25 mm, šířka: 60 mm, délka: 80 mm, pozinkovaná	00065617	100 ks
	2012 U-závěs pro šikmou montáž/jako přímý závěs vhodný pro čís. 2003	00079982	100 ks
	2013 Nonius - spodní díl pro šikmou montáž pro č. 2012	00079983	100 ks
6	51/22 Úhelník, výška: 50 mm, šířka: 22 mm, tloušťka: 0,7 mm, délka: 3000 mm, pohledová strana: bílá	00065743	10 ks
	51/22-0 Úhelník ohebný sloupový půlkruh		*2
7	2024 Samořezný šroub pro č. 51/22	00083070	100 ks
8	2026 Šroub pro uchycení desky, barevný odstín natural grey	00091290	500 ks
	8031/9 Komfortní revizní dvířka 340 x 340 mm (vnější rozměr) pro 20 mm desky RAW, bez desky RAW pozor: nutné dodatečné zavěšení (viz Montážní návod RAW)	00078283	volně
	8031/10 Komfortní revizní dvířka 540 x 540 mm (vnější rozměr) pro 20 mm desky RAW, bez desky RAW pozor: nutné dodatečné zavěšení (viz Montážní návod RAW)	00078284	volně
	8069/6 Montážní rám pro RAW skládající se ze 2 ks dílů rámu, délka: 340 mm	00055544	volně
	99/24 Lepidlo na desky pro revizní dvířka, 310 ml kartuše	00056803	volně
	99725*3 OWA opravná sada pro RAW concrete	00080235	1 ks

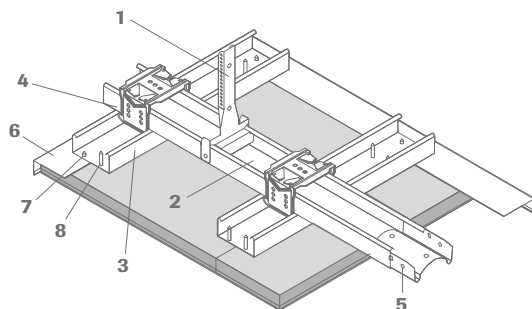

Materiálové zadání: k zaručení, aby bylo možno dodržet zadané vlastnosti systému, musejí být použity materiály uvedené v ceníku. V opačném případě zaniká nárok na záruční plnění.

*1 Prodloužení č. 16/... viz Seznam příslušenství na straně 56 | *2 Viz brožura 9001 e OWAlifetime collection ceník | *3 K dostání pouze ve státech EÚ
Viz Brožura 1037 Montážní návod.

Akustika a estetika v průmyslovém dizajnu

RAW v systému S 18p

RAW - nyní také v systému S 18p. Snadno instalovatelná, částečně skrytá varianta v kombinaci s konstrukcí bandraster v barevném odstínu "přírodní šedá", která byla "přizpůsobena" barvě a struktuře podhledových desek. Obecně jsou k dispozici povrchy RAW beton, RAW šedá a Tecta Mesh. Vyzkoušejte si design místnosti plný inovací, akustiky a estetiky v "průmyslovém designu". S naším produktem RAW šedá lze akustický účinek tohoto podhledu zvýšit dokonce na hodnotu α_w 0,9.

RAW



RAW concrete

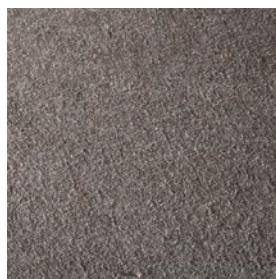

RAW grey

RAW concrete

Lh/Ph

1 3

Délka	Šířka	Tloušťka	Produktové č.	OJ	α_w /NRC	L.-Kat
1200 mm	600 mm	20 mm	00091103	8	0,70/0,70	C

RAW grey

Lh/Ph

1 3

Délka	Šířka	Tloušťka	Produktové č.	OJ	α_w /NRC	L.-Kat
1200 mm	600 mm	20 mm	00091101	8	0,90/0,90	C

Pokládka s diagonální výztuhou:

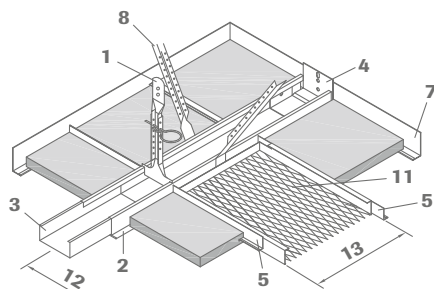

Pokládka pomocí profilů CW:

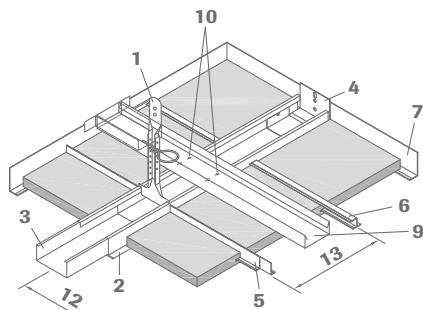

S 18p RAW podhledová konstrukce

Obj. čís.	Označení/Rozměry/Povrch	Produktové č.	OJ
1	79/100 Noniový závěs pro č. 80/100G	00001310	100 ks
	16/... Závěs prodlužovací prvek (Nonius) pro č. 79/100	na vyžádání	v závislosti na délce 100 kusů nebo 25 kusů
	76 Pojistný kolík pro noniový závěs, délka: cca. 70 mm, tloušťka: 3 mm, pozinkované	00070412	100 ks
2	80/100G Profil Bandraster, viditelná strana: natural grey	00091225	8 ks
3	82/100G Spojovací prvek	00054620	25 ks
4	75/100G Nástěnná kotva pro c. 80/100G	00084264	25 ks
5	37 Profil L	00001119	50 ks
6	20 Profil Z, délka: 3000 mm, rezání na místě	00036196	25 ks
7	51/20 Nástěnný profil, viditelná strana: natural grey nebo 50/22 Stupňovitý profil, viditelná strana: natural grey	00091226	10 ks
8	17/80 Příčná výztuž	00001074	100 ks
9	Profil CW, komerčně dostupné		
10	Šroubové spojení		
11	Kovová kazeta Mesh, barevný odstín: natural grey, typ rámu E	na vyžádání	-
12	Vzdálenost modulů bandrastru		
13	Profil výstavy vzdálenost modulů: 600 mm		



Přírodní provedení pro nové koncepte vnitřních prostor

Bamboo

Chceme zpřístupnit jedinečnou atmosféru asijské kultury bydlení v nové formě a propojit ji s aktuálními nároky na akustiku a požární ochranu. Bambus je elegantním „partnerem“ podlah s přírodním vzhledem dřeva, je ale účinný i „samostatně“ jako akustický podhled v útulných kancelářích, foyer, jídelnách, chodbách atd.

Bamboo



Bamboo světlá | Sternbild

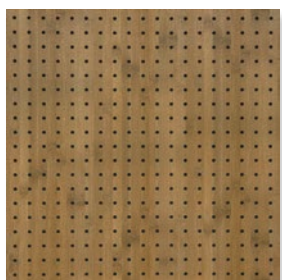

Bamboo tmavá | Pravidelně perforovaná

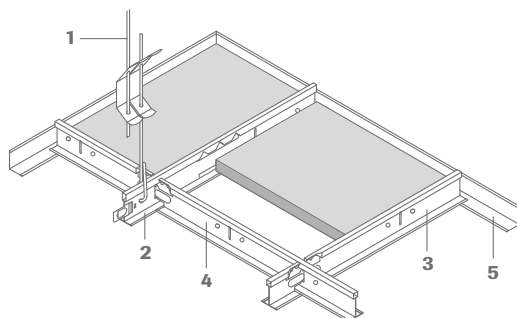

Bamboo – Minerální desky

Lh/Ph

3

	Délka	Šířka	Tloušťka	Produktové č.	OJ	α_w /NRC	Dod. kat.
Bamboo světlá Sternbild	600 mm	600 mm	15 mm	00062556	12	0,70/0,65	X
Bamboo světlá Sternbild	625 mm	625 mm	15 mm	00062552	12	0,70/0,65	X
Bamboo tmavá Ppravidelně perforovaná	600 mm	600 mm	15 mm	00062560	12	0,55/0,60	X
Bamboo tmavá Ppravidelně perforovaná	625 mm	625 mm	15 mm	00062554	12	0,55/0,60	X

Vestavné svítidlo

	Délka	Šířka	Výška	Krytí	Výkon	Předřadný přístroj	Produktové č.	OJ	Dod. kat.
Luminosonic LED	625 mm	625 mm	15 mm	IP 20	40 W	LED drivers	00084808	1	A
Lifetime plus LED satinováno	625 mm	625 mm	105 mm	IP 40	31 W	LED drivers	00079405	1	A
Lifetime plus LED mikroprismatické	625 mm	625 mm	105 mm	IP 40	31 W	LED drivers	00079546	1	X

Luminosonic LED: Barva světla 4000 K, stmívatelné DALI, ke každému světlu třeba objednat 1 ks 40 W trafo, viz strana 51

Lifetime plus LED: Barva světla 4000 K, stmívatelné DALI

Viz brožura 9630 Vstavaná svítidla.



S 3 – Pohledová konstrukce

	Obj. čís.	Označení/Rozměry/Povrch	Produktové č.	OJ
1	12/30/2	Rychlozávěs s dvojitou tažnou pružinou průměr: 4 mm, max. zatížení: 0,25 kN max. rozsah upnutí: 270 mm, je nutno dodržet přesah drátu min. 15 mm	00075052	100 ks
2	45	Nosný profil, výška: 38 mm, šířka: 24 mm délka: 3700 m, pohledová strana: Bamboo světlá délka: 3700 m, pohledová strana: Bamboo tmavá délka: 3750 m, pohledová strana: Bamboo světlá délka: 3750 m, pohledová strana: Bamboo tmavá	00063136 00063137 00063134 00063135	25 ks 25 ks 25 ks 25 ks
3	46	Spojovací profil, výška: 32 mm, šířka: 24 mm délka: 600 m, pohledová strana: Bamboo světlá délka: 600 m, pohledová strana: Bamboo tmavá délka: 625 m, pohledová strana: Bamboo světlá délka: 625 m, pohledová strana: Bamboo tmavá	00063140 00063141 00063138 00063139	75 ks 75 ks 75 ks 75 ks
4	47	Spojovací profil, výška: 32 mm, šířka: 24 mm délka: 1200 m, pohledová strana: Bamboo světlá délka: 1200 m, pohledová strana: Bamboo tmavá délka: 1250 m, pohledová strana: Bamboo světlá délka: 1250 m, pohledová strana: Bamboo tmavá	00063144 00063145 00063142 00063143	50 ks 50 ks 50 ks 50 ks
5	50G	Stěnový profil výška: 24 mm, šířka: 19 mm, délka: 3050 mm pohledová strana: Bamboo světlá pohledová strana: Bamboo tmavá	00063136 00063148	40 ks 40 ks

Č. 45, č. 46, č. 47 a č. 51/24G na vyžádání k dostání také v černé.

I C O 2
N I C 0
A W A 1
R D S 8INNOVATIVE
ARCHITECTURE

best of best

Individuálně potištěné stropní desky

Creaprint

Pod tímto označením dodáváme potištěné stropní desky – s motivy podle vašeho zadání a nápadů. Například s logem, texty, obrazovými motivy, označeními, symboly nebo piktogramy. I s různými ozdobnými prvky. Prostřednictvím desek s motivy instalujeme nahoře vše, co má informovat nebo prostě dobře vypadat. Možnosti pro to sahají od jednotlivých potištěných desek až po velkoplošný stropní design.

Creaprint

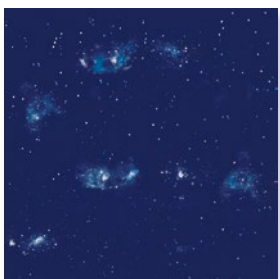

Galaxie modrá



Galaxie černá

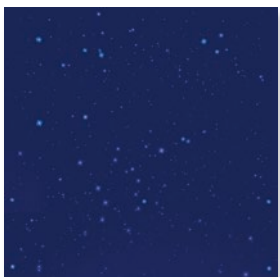

Hvězdné nebe

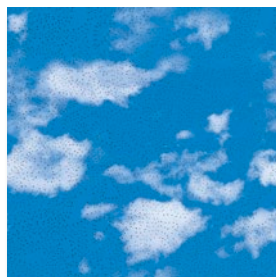

Oblačná obloha sada

Kromě zde vyobrazených motivů je možné desky Creaprint potisknout také individuálními motivy nebo barvami podobnými RAL; viz informace o Creaprint.

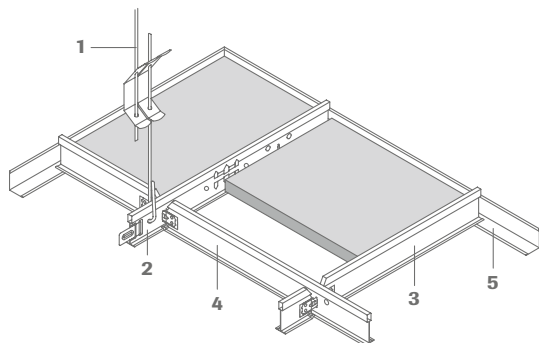

Creaprint Sternbild – Minerální desky – individuální motivy a barvy podle RAL/NCS

Lh/Ph 3

Délka	Šířka	Tloušťka	Produktové č.	α_w /NRC	Dod. kat.
600 mm	600 mm	15 mm	00085340	0,70/0,65	X
625 mm	625 mm	15 mm	00085217	0,70/0,65	X

Creaprint Sternbild – Minerální desky – OWA Motive

Lh/Ph 3

	Délka	Šířka	Tloušťka	Produktové č.	α_w /NRC	Dod. kat.
Hvězdné nebe	625 mm	625 mm	15 mm	00076232	0,70/0,65	X
Galaxie modrá	625 mm	625 mm	15 mm	00080246	0,70/0,65	X
Galaxie černá	625 mm	625 mm	15 mm	00082250	0,70/0,65	X
Oblačná obloha sada - 9 ks	600 mm	600 mm	15 mm	00073367	0,70/0,65	X
	625 mm	625 mm	15 mm	00073365	0,70/0,65	X
Oblačná obloha sada - individuální množství	600 mm	600 mm	15 mm	00081698	0,70/0,65	X
	625 mm	625 mm	15 mm	00076540	0,70/0,65	X



S 15 cliq – Podhledová konstrukce

Obj. čís.	Označení/Rozměry/Povrch	Produktové č.	OJ
1	12/30/2 Rychlozávěs s dvojitou tažnou pružinou průměr: 4 mm, max. zatížení: 0,25 kN max. rozsah upnutí: 270 mm, je nutno dodržet přesah drátu min. 15 mm	00075052	100 ks
2	cliq-15-MR Nosný profil výška: 38 mm, šířka: 15 mm, pohledová strana: bílá délka: 3000 mm délka: 3125 mm	00068517	20 ks 20 ks
3	cliq-15-CT Spojovací profil krátký, s náběhem výška: 38 mm, šířka: 15 mm, pohledová strana: bílá délka: 600 mm délka: 625 mm	00068518 00068515	60 ks 60 ks
4	cliq-15-CT Spojovací profil dlouhý, s náběhem výška: 38 mm, šířka: 15 mm, pohledová strana: bílá délka: 1200 mm délka: 1250 mm	00070248 00070498	60 ks 60 ks
5	50G Stěnový profil výška: 24 mm, šířka: 19 mm, délka: 3050 mm pohledová strana: bílá	00066368	40 ks

Lze objednat i v systému S 3/S 3 cliq (lišta 24 mm)

IC 2
N I C 0
A W A 1
R D S 8

INNOVATIVE
ARCHITECTURE

best of best

Dokonalá harmonie designu a akustiky

Stěnový absorbér Creaprint

Stěnové absorbéry Creaprint jsou vysoce akusticky účinné a vytvářejí atmosféru, která podporuje komunikaci a soustředění stejně ve stejné míře. Kombinujte stěnové absorbéry a vytvářejte efektivní návrhy. Různé velikosti nabízejí prostor pro vaše kreace v místnosti a lze je připevnit na stěnu v nejrůznějších geometriích.

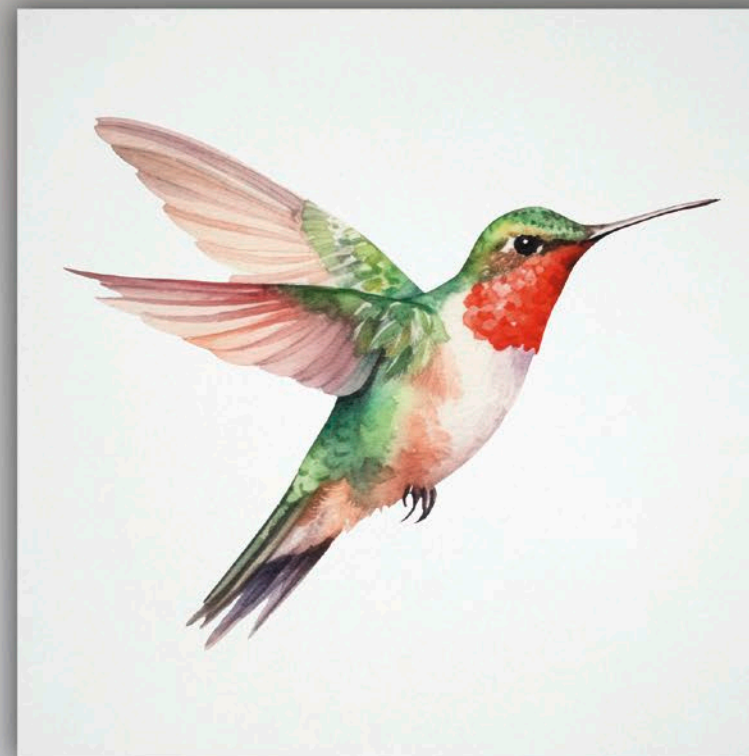

Stěnový absorbér Creaprint



Pták

Stěnový absorbér Creaprint

	Délka	Šířka	Tloušťka	Pohledová strana	Produktové č.	Dod. kat.
Stěnový absorbér Creaprint one	1200 mm	1200 mm	40 mm	kaširované textílie, bílá	00091111	X
Stěnový absorbér Creaprint plus	1800 mm	1200 mm	40 mm	kaširované textílie, bílá	00091264	X
Stěnový absorbér Creaprint grande	2400 mm	1200 mm	40 mm	kaširované textílie, bílá	00091265	X

Individuálně volitelný modul | Tisk přes celou plochu na viditelné straně, ílý okraj
Balící jednotka všech stěnový absorbér: 1 ks/ba

Montážní sada pro stěnový absorbér Creaprint one/plus

	Označení/Rozměry	Produktové č.
Montáž na stěnu	Sada obsahuje 4 ks příchytěk s trny	00073602

Pro svěšený absorbér je třeba objednat instalační sady zvlášť. Montážní sada je zahrnuta v ceně.

Montážní sada pro stěnový absorbér Creaprint grande

	Označení/Rozměry	Produktové č.
Montáž na stěnu	Sada obsahuje 6 ks příchytěk s trny	00073603

Pro svěšený absorbér je třeba objednat instalační sady zvlášť. Montážní sada je zahrnuta v ceně.



Příchytka s trny pro montáž na stěnu

I C O 2
N I C 0
A W A 1
R D S 8INNOVATIVE
ARCHITECTURE

best of best

Snadno dosažitelná dobrá prostorová akustika

Curve

Zavěšené podhledové ostrůvky Curve 1 (konvexní tvar) a Curve 2 (konkávní tvar) jsou vyrobeny z minerální vlny a jsou proto skutečně lehkými prvky na stropě. Okraje obou variant jsou bílé s povrchovou úpravou. Díky tomu je možné je pokládat jak samostatně, tak do zajímavých formací mezi sebou. Moduly o rozměrech až 1200 x 1100 mm lze potahovat látkou v různých barvách - pro ještě větší volnost v designu podhledu.

Curve

Curve 1



Curve 1

Délka	Šířka	Tloušťka	Pohledová strana	Produktové č.	Dod. kat.
1200 mm	1100 mm	40 mm	kašírované textilii, bílá	00089437	X
1200 mm	1100 mm	40 mm	barevný látkový potah	v závislosti na barvě	X

Curve 2

Délka	Šířka	Tloušťka	Pohledová strana	Produktové č.	Dod. kat.
1100 mm	910 mm	40 mm	kašírované textilii, bílá	00089438	X
1100 mm	910 mm	40 mm	barevný látkový potah	v závislosti na barvě	X

Balící jednotka všech ostrovů: 1 ks/bal

U bílých stropních plachet Curve 1 a Curve 2 s fleecovou vrstvou je 1 pár rukavic součástí balení a ceny.

Barevný látkový potah a absorpční hodnoty viz prospekt č. 1964 Svěšené pohledové ostrovy.

Curve 2



Příslušenství k montáži

	Označení/Rozměry	Produktové č.
Montáž na strop	Sada obsahuje 4 sety obsahující drát dl.1500 mm, šroub pro zavěšení s rychlonastavovačem, upevnění do stropu M6	00082764
Přímá montáž	Sada se skládá ze 2 ks Z-háků a 2 ks šroubů, pro 4 upevňovací body jsou zapotřebí 2 sady	00088137
Montáž na stěnu	Sada obsahuje 4 ks přichytek s trny	00073602

Pro svěšený ostrov/nástěnný absorpér je třeba objednat instalační sady zvlášť. **Montážní sada je zahrnuta v ceně.**

Při přímé instalaci na stěnu je absorpce redukována na $\alpha_w = 0,90$ a $NRC = 0,85$. Viz brožura 9558 zvuková izolace..

Do svěšených ostrovů Curve je možné instalovat svítidlo OWA lumino 1 s příslušným setem pro uchycení 44. Další daly viz str. 53.



Sada pro montáž na strop



Přichytka s trny pro montáž na stěnu

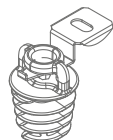

Z-hák pro přímou montáž

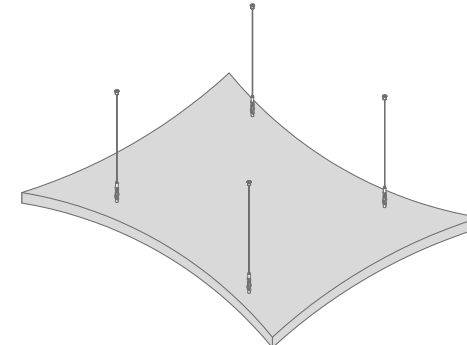
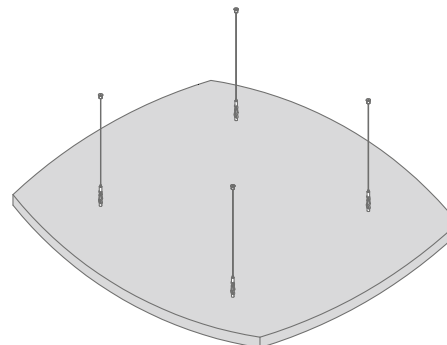

I C O 2
N I C 0
A W A 1
R D S 8INNOVATIVE
ARCHITECTURE

Best of Best

Exkluzivní geometrie

Selecta

Jste zvědomělí ohledně tvaru a máte vysoké nároky na akustické podmínky ve svém pracovním prostředí? Pak se rozhodněte pro Selecta, exkluzivní řadu lehkých absorbérů z minerální vlny s vysokou akustickou účinností. K dispozici jsou v šesti výrazných základních formách s bílou pohledovou stranou. Můžete je volně kombinovat do výrazných geometrických vzorů. Vliesem potažené podhledové svěšené ostrovy jsou k dispozici v různých rozměrech a jsou zavěšeny pomocí lan a stropních upevňovačů. To otevírá mnoho možností pro kreativní akustická řešení prakticky pod každou konstrukcí.

Selecta



Další barvy viz strany 48 a 49.

Selecta bílá akustická textilie

	Délka	Šířka	Tloušťka	Pohledová strana	Produktové č.	Dod. kat.
Selecta one	1200 mm	1200 mm	40 mm	kaširované textilíí, bílá	00089435	C
Selecta plus	1800 mm	1200 mm	40 mm	kaširované textilíí, bílá	00089436	C
Selecta grande	2400 mm	1200 mm	40 mm	kaširované textilíí, bílá	00089433	C

1 pár rukavic je součástí balení a je zahrnut v ceně. | Balící jednotka všech ostrovů: 1 ks/bal | Absorpční hodnoty viz prospekt č. 1964 Svěšené pohledové ostrovy | **Speciální rozměry/speciální formy pouze na dotyt.** Příplatek 350,00 €/objednávka při objednávce speciálních formátů/rozměrů pod 35 ks.

Selecta barevný potah

	Délka	Šířka	Tloušťka	Pohledová strana	Produktové č.	Dod. kat.
Selecta one	1200 mm	1200 mm	40 mm	barevný látkový potah	na poptávku	X
Selecta plus	1800 mm	1200 mm	40 mm	barevný látkový potah	na poptávku	X
Selecta grande	2400 mm	1200 mm	40 mm	barevný látkový potah	na poptávku	X

Balící jednotka všech ostrovů: 1 ks/bal | Absorpční hodnoty viz prospekt č. 1964 Svěšené pohledové ostrovy | **Speciální rozměry/speciální formy pouze na dotyt.** Příplatek 350,00 €/objednávka při objednávce speciálních formátů/rozměrů pod 35 ks.

Do svěšených ostrovů Selecta je možné instalovat svítidlo OWA Lumino 1 s příslušným setem pro uchycení 44. Další daly viz str. 53.

Selecta one

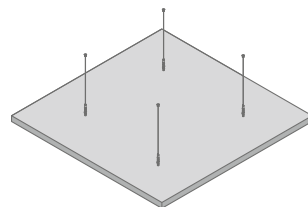

Selecta plus

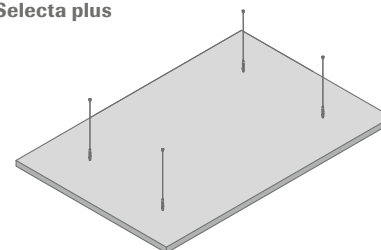

Selecta grande

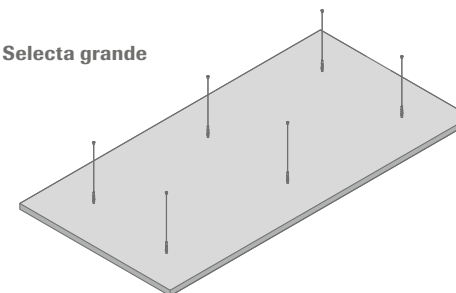

Selecta

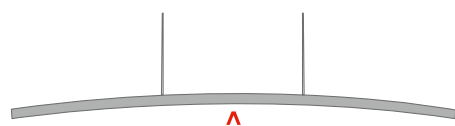
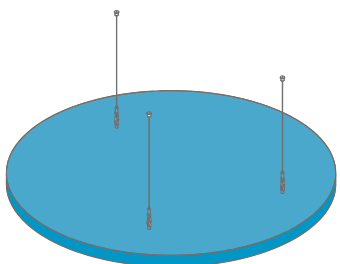
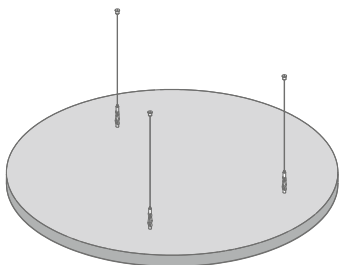

Selecta concav



Selecta convex

Selecta loop bílá akustická textilie

	Délka	Šířka	Tloušťka	Pohledová strana	Produktové č.	Dod. kat.
Selecta loop	průměr 800 mm		40 mm	kaširované textilii, bílá	00089444	X
Selecta loop	průměr 1000 mm		40 mm	kaširované textilii, bílá	00089445	X
Selecta loop	průměr 1200 mm		40 mm	kaširované textilii, bílá	00089434	X

1 pár rukavic je součástí balení a je zahrnut v ceně. | Balící jednotka všech ostrovů: 1 ks/bal | Absorpční hodnoty viz prospekt č. 1964 Svěšené pohledové ostrovy.
Speciální rozměry/speciální formy pouze na dobyt. Příplatek 350,00 €/objednávka při objednávce speciálních formátů/rozměrů pod 35 ks.

Selecta loop barevný potah

	Délka	Šířka	Tloušťka	Pohledová strana	Produktové č.	Dod. kat.
Selecta loop	průměr 800 mm		40 mm	barevný látkový potah	na poptávku	X
Selecta loop	průměr 1000 mm		40 mm	barevný látkový potah	na poptávku	X
Selecta loop	průměr 1200 mm		40 mm	barevný látkový potah	na poptávku	X

Balící jednotka všech ostrovů: 1 ks/bal | Absorpční hodnoty viz prospekt č. 1964 Svěšené pohledové ostrovy.

Speciální rozměry/speciální formy pouze na dobyt. Příplatek 350,00 €/objednávka při objednávce speciálních formátů/rozměrů pod 35 ks.

Selecta concav a convex bílá akustická textilie

	Délka	Šířka	Tloušťka	Pohledová strana	Produktové č.	Dod. kat.
Selecta concav	1200 mm	1200 mm	40 mm	kaširované textilii, bílá	00089439	X
Selecta convex	1200 mm	1200 mm	40 mm	kaširované textilii, bílá	00089440	X

1 pár rukavic je součástí balení a je zahrnut v ceně. | Balící jednotka všech ostrovů: 1 ks/bal | Absorpční hodnoty viz prospekt č. 1964 Svěšené pohledové ostrovy.
Speciální rozměry/speciální formy pouze na dobyt. Příplatek 350,00 €/objednávka při objednávce speciálních formátů/rozměrů pod 35 ks.

Montážní sady



Set pro zavěšení na strop

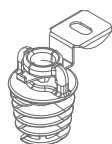

Z-hák pro přímou montáž



Příchytka s trny pro montáž na stěnu

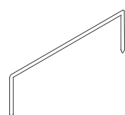

Spojovací klip pro vzájemnou montáž dvou nebo více ostrovů Selecta

Příslušenství k montáži pro Selecta one/plus

	Označení/Rozměry	Produktové č.
Montáž na strop	Sada obsahuje 4 sady obsahující drát dl.1500 mm, šroub pro zavěšení s rychlonastavovačem, upevnění do stropu M6	00082764
Přímá montáž	Sada se skládá ze 2 ks Z-háků a 2 ks šroubů, pro 4 upevňovací body jsou zapotřebí 2 sady	00088137
Montáž na stěnu	Sada obsahuje 4 ks příchytok s trny	00073602
Spojovací klip	Rozestup spojovacích klipů < 300 mm, balení 25 kusů	00080545

Příslušenství k montáži pro Selecta grande

	Označení/Rozměry	Produktové č.
Montáž na strop	Sada obsahuje 6 setů obsahující drát dl.1500 mm, šroub pro zavěšení s rychlonastavovačem, upevnění do stropu M6	00082763
Přímá montáž	Sada se skládá ze 2 ks Z-háků a 2 ks šroubů, pro 6 upevňovací body jsou zapotřebí 3 sady	00088137
Montáž na stěnu	Sada obsahuje 6 ks příchytok s trny	00073603
Spojovací klip	Rozestup spojovacích klipů < 300 mm, balení 25 kusů	00080545

Příslušenství k montáži pro Selecta convex a concav

	Označení/Rozměry	Produktové č.
Montáž na strop	Sada obsahuje 4 sady obsahující drát dl.1500 mm, šroub pro zavěšení s rychlonastavovačem, upevnění do stropu M6	00082764
Spojovací klip	Rozestup spojovacích klipů < 300 mm, balení 25 kusů	00080545

Příslušenství k montáži pro Selecta loop

	Označení/Rozměry	Produktové č.
Montáž na strop	Sada obsahuje 3 sady obsahující drát dl.1500 mm, šroub pro zavěšení s rychlonastavovačem, upevnění do stropu M6	00082762
Přímá montáž	Sada se skládá ze 2 ks Z-háků a 2 ks šroubů, pro 3 upevňovací body jsou zapotřebí 2 sady	00088137
Montáž na stěnu	Sada obsahuje 6 ks příchytok s trny pro Selecta Loop	00073603
Spojovací klip	Rozestup spojovacích klipů < 300 mm, balení 25 kusů	00080545

Montážní sady jsou zahrnuty v ceně. Pro svěšený ostrov/nástěnný absorber je třeba objednat instalační sady zvlášť.

Při instalaci na stěnu se hodnota absorpce snižuje na $\alpha_w = 0,90$ a $NRC = 0,85$. Viz katalog č.1587 Absorbéry.

Montážní příslušenství pro montáž na strop a přímou montáž je schváleno pouze pro statické a stacionární zatížení a není vhodné pro pohyblivé dynamické zatížení.

I C O 2
N I C 0
A W A 1
R D S 8INNOVATIVE
ARCHITECTURE

best of best

Nové dimenze kreativity

Lamely FreeStyle kombinace zavěšení na drátu

Freestyle poskytuje tvůrčí volnost a umožňuje individuální akcent. Možnosti kombinací jsou téměř neomezené. Bez ohledu na to, zda jsou prvky uspořádány horizontálně nebo vertikálně. Díky výškově nastavitelnému zavěšení volně plují tenkými provazy držené lamely FreeStyle v prostoru. To dodává samotnému pohledu a celému prostoru velmi působivý a prostorný charakter.

Lamely FreeStyle – zavěšení na drátu

Barvy viz strany 48 a 49.

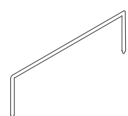

Spojovací klip



Plastový trn



Sada pro zavěšení

Lamely FreeStyle

Lh/Ph

3

	Délka	Výška	Tloušťka	Produktové č.	Barva látkového potahu	OJ	Dod. kat.
FreeStyle S	1200 mm	200 mm	40 mm	na vyžádání	barevný látkový potah	6	X
	1200 mm	200 mm	40 mm	00089441	kaširovaná tkaninou, bílá	6	X
FreeStyle M	1200 mm	400 mm	40 mm	na vyžádání	barevný látkový potah	3	X
	1200 mm	400 mm	40 mm	00089442	kaširovaná tkaninou, bílá	3	X
FreeStyle L	1200 mm	600 mm	40 mm	na vyžádání	barevný látkový potah	2	X
	1200 mm	600 mm	40 mm	00089443	kaširovaná tkaninou, bílá	2	X

Speciální rozměry/speciální formy pouze na dotaz.

U bílých rukavic FreeStyle S, M a L s fleecovou vrstvou je 1 pár rukavic součástí balení a ceny.

Absorpční hodnoty viz publikace 1964 Podhledové svěšené otvory.

Montážní sada pro zavěšení na drátu

Označení/Rozměry	Produktové č.	OJ
Montážní sada obsahuje 2 ks zavěšení skládající se z: drát délky 1500 mm, závěsný šroub s rychlonastavovačem, upevňování do stropu M6	00082765	1 sada
Spojovací svorka pro podélné napojení lamel na vrchní straně	00080545	25 ks
Plastový trn pro podélné spojení lamel	00082538	200 ks

Pro lamelu k tomu objednat vždy jednu montážní sadu.

Montážní příslušenství pro montáž na strop a přímou montáž je schváleno pouze pro statické a stacionární zatížení a není vhodné pro pohyblivé dynamické zatížení.

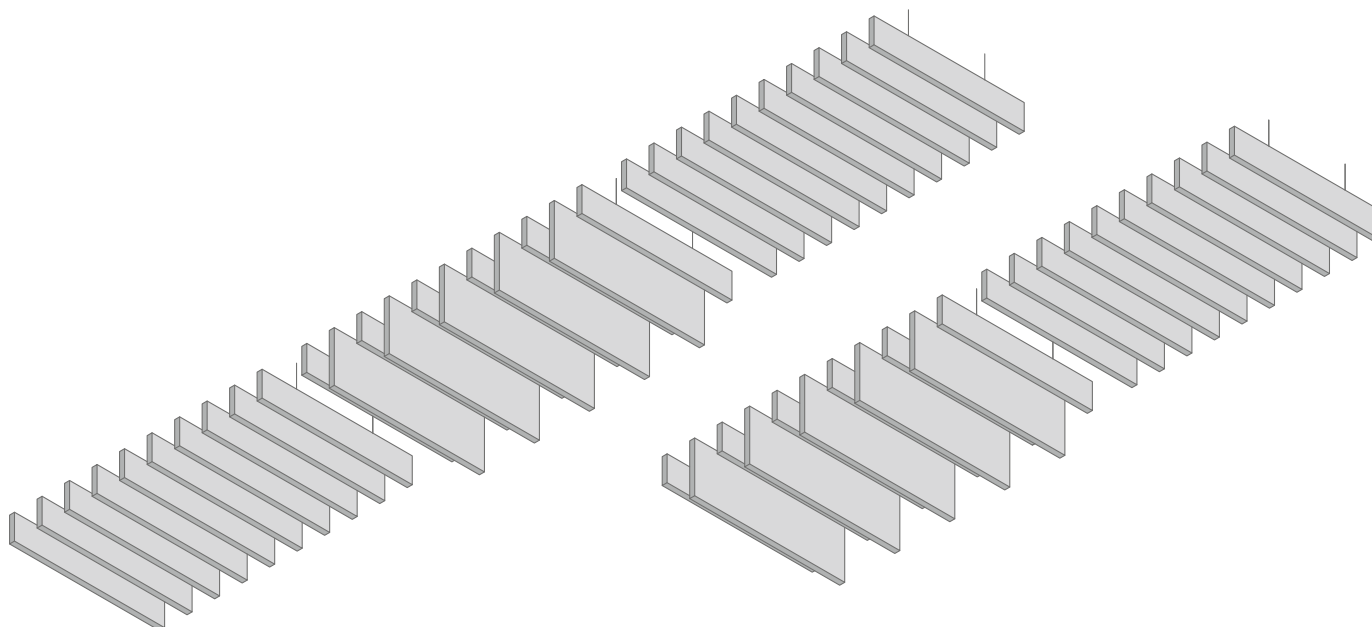



Nové dimenze kreativity

Lamely FreeStyle kombinace se systémem S 3

FreeStyle není jen jednoduchým systémem podhledů, ale vyjadřuje svěží životní styl. S FreeStyle můžete objevovat nové cesty a vytvářet individuální akcenty. Možnosti kombinace vertikálně nebo horizontálně uspořádaných lamel jsou téměř nevyčerpatelné. Díky zavěšení na nosném profilu č. 45 se FreeStyle lamely vznášejí v maximální výšce přímo pod stropem. To dodává pohledu v systému S 3 a celému prostoru dojemný, velmi individuální charakter.

Lamely FreeStyle – kombinace se systémem S 3

Barvy viz strany 48 a 49.

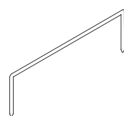
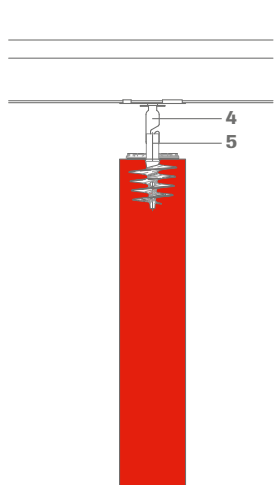

Spojovací klip



Plastový trn



Přichytný klip se
závěsným šroubem

Lamely FreeStyle

Lh/Ph **3**

	Délka	Výška	Tloušťka	Produktové č.	Barva látkového potahu	OJ	Dod. kat.
FreeStyle S	1200 mm	200 mm	40 mm	na vyžádání	barevný látkový potah	6	X
	1200 mm	200 mm	40 mm	00089441	kaširovaná tkaninou, bílá	6	X
FreeStyle M	1200 mm	400 mm	40 mm	na vyžádání	barevný látkový potah	3	X
	1200 mm	400 mm	40 mm	00089442	kaširovaná tkaninou, bílá	3	X
FreeStyle L	1200 mm	600 mm	40 mm	na vyžádání	barevný látkový potah	2	X
	1200 mm	600 mm	40 mm	00089443	kaširovaná tkaninou, bílá	2	X

Speciální rozměry/speciální formy pouze na dotyt.
Absorpční hodnoty viz publikace 1964 Pohledové svěšené otvory.

Montážní sada kombinace se systémem S 3

	Obj. čís.	Označení/Rozměry/Povrch	Produktové č.	OJ
1	12/30/2	Rychlozávěs s dvojitou tažnou pružinou průměr: 4 mm, max. zatížení: 0,25 KN max. zatížení: 270 mm; je nutno dodržet přesah drátu min. 15 mm	00075052	100 ks
2	45	Nosný profil, výška: 38 mm, šířka: 24 mm délka: 3750 mm, pohledová strana: bílá	00066011	25 ks
3	46	Spojovací profil, výška: 32 mm, šířka: 24 mm délka: 625 mm, pohledová strana: bílá	00059095	75 ks
4/5		Montážní sada pro systém S 3 obsahující 2 ks klip pro uchycení s závěsnou sponou a 2 ks šroub s geometrickou hlavou pro závěsnou sponu.	00082766	1 sada
		Spojovací klip pro podélné napojení lamel	00080545	25 ks
		Plastový trn pro podélné spojení lamel	00082538	200 ks

Pro lamelu k tomu objednat vždy jednu montážní sadu.

Montážní příslušenství pro systém S 3 je schváleno pro statické a stacionární zatížení a není vhodné pro pohyblivé dynamické zatížení.

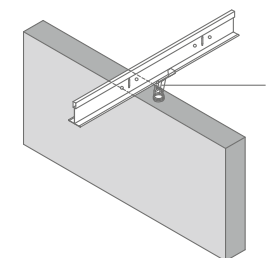
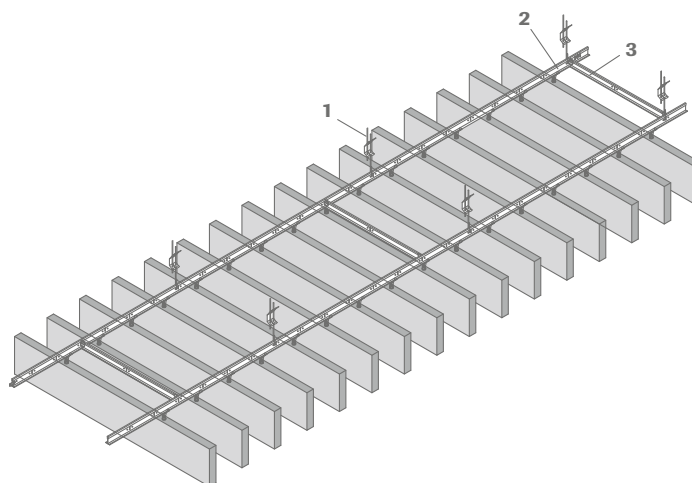

IC 2
N I C 0
A W A 1
R D S 8

INNOVATIVE
ARCHITECTURE

best of best

Bezmezná volnost pro vlastní styl

Stěnový absorbér FreeStyle

Velmi mnoho možností kombinací – velmi dobrá akustika: se stěnovými absorbéry FreeStyle od OWA lze individuálně ztvárnit jedinečné světy prostor. V různých velikostech a tvarech můžete jakoukoli libovolnou stěnu v místnosti proměnit v prostor v povrchu 3D a vytvořit tím zážitek z „pohybujícího se“ prostoru v nejvážnějším slova smyslu! K této vysoké míře individuální volnosti ztvárnění přispívají barevně a také geometricky pečlivě vzájemně sladěné prvky kolekce FreeStyle. Ke zvláštním charakteristickým znakům kromě toho patří jejich výborná absorpční schopnost. Stěnové absorbéry pohltnou hluk a zvuky se stupněm absorpce 90 %. Dobré předpoklady, aby se hladina hluku udržela co možná nejnižší, např. v restauracích nebo velkoprostorových kancelářích.

Stěnový absorbér FreeStyle



Č. 52827 červená

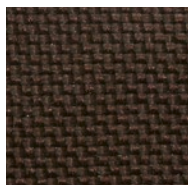

Č. 52829 tmavě hnědá

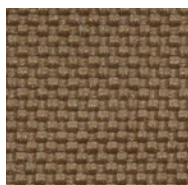
Č. 52836 světle
béžová

Č. 52837 hnědá

Další barvy viz strany 48 a 49.

Stěnový absorbér FreeStyle

	Typ	Délka	Výška	Tloušťka	Produktové č.	Barva látkového potahu	OJ	α_w /NRC	Dod. kat.
FreeStyle TR	Lichoběžník vpravo	1200 mm	400/200 mm	40/20 mm	00074950	Č. 52827 červená	4	0,90/0,85	X
		1200 mm	400/200 mm	40/20 mm	00074976	Č. 52829 tmavě hnědá	4	0,90/0,85	X
		1200 mm	400/200 mm	40/20 mm	00074980	Č. 52836 světle béžová	4	0,90/0,85	X
		1200 mm	400/200 mm	40/20 mm	00074982	Č. 52837 hnědá	4	0,90/0,85	X
FreeStyle TL	Lichoběžník vlevo	1200 mm	400/200 mm	40/20 mm	00074983	Č. 52827 červená	4	0,90/0,85	X
		1200 mm	400/200 mm	40/20 mm	00074984	Č. 52829 tmavě hnědá	4	0,90/0,85	X
		1200 mm	400/200 mm	40/20 mm	00074985	Č. 52836 světle béžová	4	0,90/0,85	X
		1200 mm	400/200 mm	40/20 mm	00074986	Č. 52837 hnědá	4	0,90/0,85	X
FreeStyle R		1200 mm	600 mm	40 mm	00074987	Č. 52827 červená	2	0,90/0,85	X
		1200 mm	600 mm	40 mm	00074988	Č. 52829 tmavě hnědá	2	0,90/0,85	X
		1200 mm	600 mm	40 mm	00074989	Č. 52836 světle béžová	2	0,90/0,85	X
FreeStyle Q		1200 mm	600 mm	40 mm	00074990	Č. 52837 hnědá	2	0,90/0,85	X
		1200 mm	1200 mm	40 mm	00074991	Č. 52827 červená	1	0,90/0,85	X
		1200 mm	1200 mm	40 mm	00074992	Č. 52829 tmavě hnědá	1	0,90/0,85	X
		1200 mm	1200 mm	40 mm	00074993	Č. 52836 světle béžová	1	0,90/0,85	X
		1200 mm	1200 mm	40 mm	00074994	Č. 52837 hnědá	1	0,90/0,85	X
FreeStyle QS		600 mm	600 mm	40/20 mm	00074995	Č. 52827 červená	8	0,90/0,85	X
		600 mm	600 mm	40/20 mm	00074996	Č. 52829 tmavě hnědá	8	0,90/0,85	X
		600 mm	600 mm	40/20 mm	00074997	Č. 52836 světle béžová	8	0,90/0,85	X
		600 mm	600 mm	40/20 mm	00074998	Č. 52837 hnědá	8	0,90/0,85	X

Speciální rozměry/speciální formy pouze na dotaz.

Více info v brožuře 1587 - Absorbéry. Absorpční hodnoty viz publikace 9558 o akustické izolaci.

Montážní sada



Přichytka s trny pro montáž na stěnu

Označení/Rozměry	Produktové č.
Montáž na stěnu 4dílná sada pro FreeStyle Q a R Sada obsahuje 4 ks stěnových přichytek	00073602
Montáž na stěnu 4dílná sada pro FreeStyle TR, TL a QS Sada obsahuje 2 ks stěnových přichytek 60 x 52 x 15 mm a 2 ks stěnových přichytek 88 x 52 x 35 mm	00075611

Na každý stěnový absorbér je nutné objednat 1 ks Montážní sady. Montážní sada je zahrnuta v ceně.

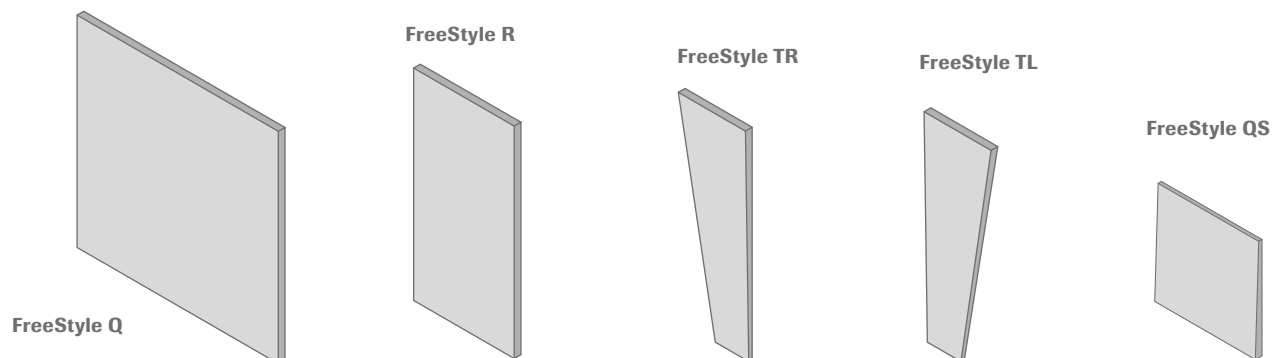

Vzory látek pro ostrovy Curve | Selecta | FreeStyle

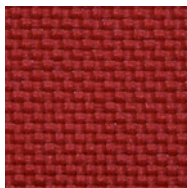

52826 | tmavě červená



52827 | červená

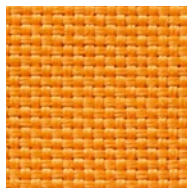

52828 | oranžová

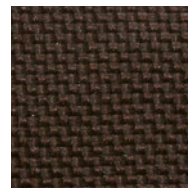

52829 | tmavě hnědá

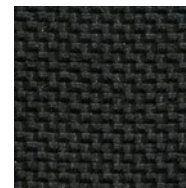

52830 | černá



52831 | tmavě šedá

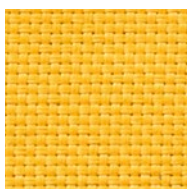

52832 | žlutá

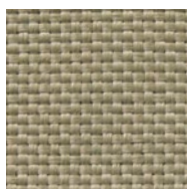

52833 | šedo zelená



52834 | bleděšedá

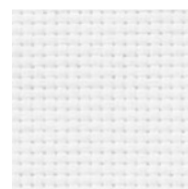

52835 | bílá



52836 | světle béžová



52837 | středně hnědá

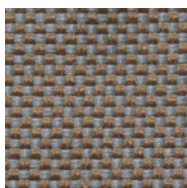

52838 | hnědá melírovaná

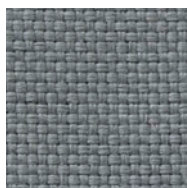

52839 | šedá

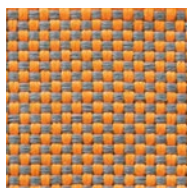

52840 | oranžová melírovaná

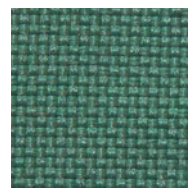

52841 | petrolejová



52842 | zelená melírovaná



52843 | modrá

Vzory látek pro ostrovy Curve | Selecta | FreeStyle

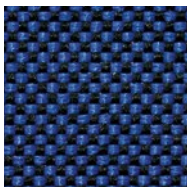

52844 | noční modrá

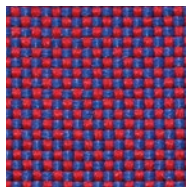

52845 | fialová



55244 | kamenně šedá

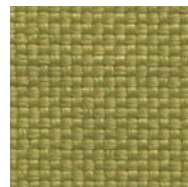

55245 | olivově zelená



55246 | bleděmodrá



55247 | mátovo zelená

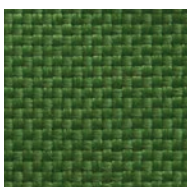

55248 | tmavě zelená



55249 | šedě modrá

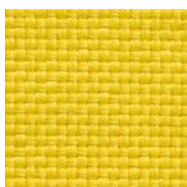

55250 | světle žlutá

Technické vlastnosti

Kvalita tkaniny	100 % polyester, příže FR ATY
Způsob tkaní	panama
Hmotnost	320 g/m ²
Šířka materiálu	1500 mm (+/- 50 mm)

I C O 2
N I C 0
A W A 1
R D S 8INNOVATIVE
ARCHITECTURE

best of best

Luminosonic - Akustické svítidlo

Luminosonic

Stylové, s intenzivním světlem a snadné k namontování: tři plusové body, které jednoznačně svědčí pro Luminosonic. Avšak svítidlo toho umí více - absorbuje hluk! S jakou intenzitou, to se stanoví využitím v prostoru, požadovaným povrchem a konceptem designu. Použití světla Luminosonic pro System S 3 je velmi snadné: svítidlo vložte do stropního rastru, potom stropní desku se zvoleným povrchem a požadovanou absorpční hodnotou - hotovo. Je zcela jedno, zda se montuje nový podhled nebo zda má být stávající podhled vybaven novými, energeticky efektivními svítidly LED. Luminosonic se nejenom přizpůsobí, nýbrž podhledu rovněž zachová plnou absorpční sílu.

Luminosonic

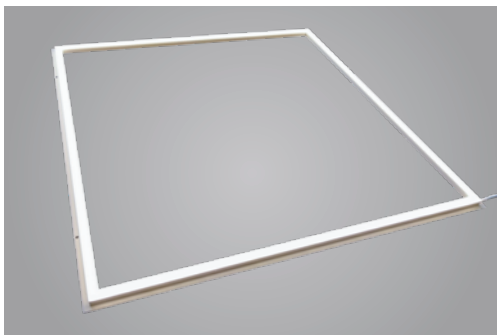

Luminosonic – LED osvětlení pro Systém S 3

	Délka	Šířka	Výška	Krytí	Výkon	Produktové č.	OJ	Dod. kat.
Luminosonic	625 mm	625 mm	15 mm	IP 20	40 W	00084808	1	A
Transformátor 40 W						00084809	1	A

Barva světla 4000 K, stmívatelné DALI, ke každému světlu tředa doobjednat 1 ks 40 W trafo. Viz brožura 9630 Vstavaná svítidla.

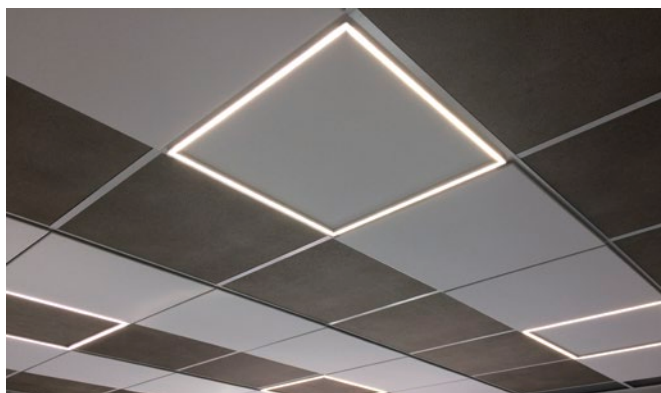

IC 0 2
N I C 0
A W A 1
R D S 8

INNOVATIVE
ARCHITECTURE

best of best

Moderní osvětlení

OWAlumino

Tento světelný systém doplňuje předchozí OWAlight série. Výhoda: na rozdíl od OWAlight je možné umístit OWAlumino nezávisle k pohledovým profilům. OWAlumino se tak mohou instalovat do jakékoliv pohledové desky. Výsledkem jsou zajímavé vzory na podhledu.

* Zobrazené desky OPUS nejsou dostupné.

OWAlumino

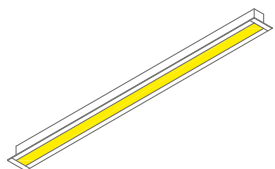

OWAlumino 1

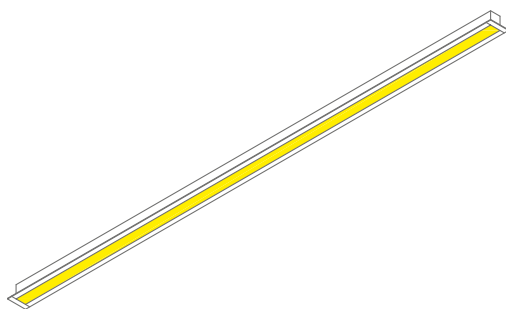

OWAlumino 2

OWAlumino – LED osvětlení pro všechny OWA pohledové systémy

	Označení/Rozměry/Povrch	Produktové č.	OJ	Dod. kat.
1	OWAlumino 1 LED svítidlo 480 x 35,2 x 25 mm, rám z eloxovaného hliníku, kryt opál bílý, příprava pro připojení, smontováno. Délka kabelu: 2000 mm, farba světla 4000 K, nutno doobjednat montážní sadu podle tloušťky kazet	00081538	1	C
2	OWAlumino 2 LED svítidlo 940 x 35,2 x 25 mm, rám z eloxovaného hliníku, kryt opál bílý, příprava pro připojení, smontováno. Délka kabelu: 2000 mm, farba světla 4000 K, nutno doobjednat montážní sadu podle tloušťky kazet.	00081539	1	C
3	Montážní sada 20 pro podhledy tl. 15 - 20 mm pro OWAlumino 1 a OWAlumino 2, jednoduchá*1	00082403	1	C
4	Montážní sada 44 pro podhledy tl. 40 - 44 mm pro OWAlumino 1 a OWAlumino 2, dvoudílná*2	00082405	2	C
	Transformátor pro OWAlumino, 24 V, 150 W*3	00070677	1	C
	Připojovací kabel se zásuvkou pro připojení na transformátor, délka 600 mm	00080703	1	C
	Prodlužovací kabel, kolík a zásuvka, délka 2000 mm	00080702	1	C
	T-rozdělovač pro možnosti připojení více světel na trafo v řadě (vždy 1 ks méně jak počet svítidel)	00078635	10	C
	Stmívač DALI - 4 kanálový, konstantní napětí 12-24V	00071678	1	C

*1 Při **montážní sadě 20** pro tl. kazet 15-20 mm je nutno objednat celkem 2 kusy pro **OWAlumino 1** a 3 kusy pro **OWAlumino 2**.

*2 Při **montážní sadě 44** pro tl. kazet do 44 mm je nutno objednat 1 kus pro **OWAlumino 1** a **OWAlumino 2**.

*3 Při použití 150 W transformátoru je nutno zapracovat **20 % rezervu a třeba** vzít v úvahu i typ instalace. Z **OWAlumino 1** se může připojit k jednomu 150 W transformátoru max. 9 kusů světel. Předpokladem je, že je nainstalováno max. 16 kusů prodlužovacích kabelů, které jsou rozděleny následovně: max. 7 ks prodlužovacích kabelů mezi T-konektorem na T-konektor a max. 9 kusů kabelů z T-konektoru ke svítidlu. Vyšší počet prodlužovacích kabelů a jiné umístění by vedlo k poklesu napětí. **Shrnutí:** 1 ks transformátor 150 W + 1 ks stmívače (volitelné) + 1 ks připojovací kabel + 9 ks OWAlumino 1 + 8 ks T-konektor + 16 ks prodlužovací kabel (volitelné).

Z **OWAlumino 2** se může připojit k jednomu 150 W transformátoru max. 4 kusů světel. Předpokladem je, že je nainstalováno max. 6 kusů prodlužovacích kabelů, které jsou rozděleny následovně: max. 2 ks prodlužovacích kabelů mezi T-konektorem na T-konektor a max. 4 kusy kabelů z T-konektoru ke svítidlu. Vyšší počet prodlužovacích kabelů a jiné umístění by vedlo k poklesu napětí. **Shrnutí:** 1 ks transformátor 150 W + 1 ks stmívače (volitelné) + 1 ks připojovací kabel + 4 ks OWAlumino 1 + 3 ks T-konektor + 6 ks prodlužovací kabel (volitelné).

OWAlumino může být použito v kombinaci se všemi systémy OWAacoustic/OWAconstruct a s svěšenými ostrovy Selecta/Curve a je nezávislé na provedení hrany kazet. Za tímto účelem se na místě vyřízne do panelu/svěšeného ostrovy odpovídající výřez, vloží se svítidlo s okolním rámečkem a zajistí se příslušnou upevňovací sadou na zadní straně panelu/svěšeného ostrovy. V závislosti od počtu světel OWAlumino se připojení provádí pomocí rozdělovače tvaru T a prodlužovacích kabelů k transformátoru. Světelné výpočty a kladečské plány vypracuje oddělení OWAconsult na vyžádání.

Více info v brožůře 9630 e Vstavaná svítidla.

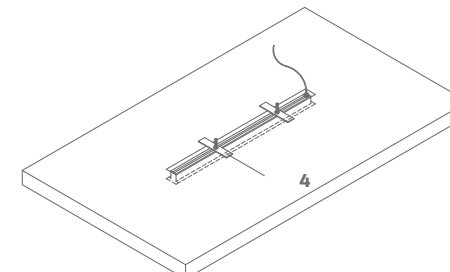
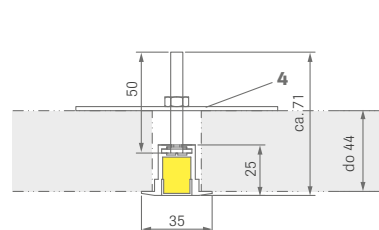
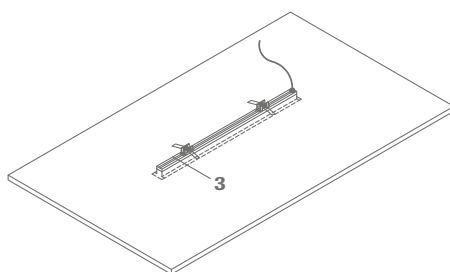
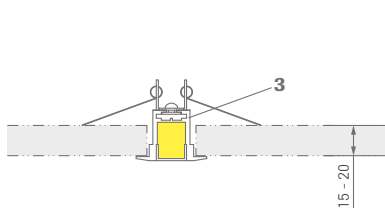

Všeobecné informace

Všechny ceny uvedené v tomto seznamu jsou uvedeny bez DPH a jsou platné až do dalšího oznámení.

Rozměry

Rozměry uvedené v tomto ceníku jsou rozměry rastru a výpočetní rozměry. Netto rozměry desek se mohou v závislosti na systému lišit.

Vzory

Uvedené vzory jsou pro lepší zobrazení zčásti zvětšeny. Závazný výběr produktu proveďte prosím podle originálního vzoru.

Barva

Panely lze na místě barevně upravit (viz ontážní návod OWA). Nelze přitom ovšem vyloučit odchylky barevného odstínu a lesku, ani mírné změny odstínů dané materiálovými vlastnostmi. Stejnost barev u více dodávek nelze zaručit. Potištěné desky nelze dále dodatečně upravovat.

Desky a konstrukce

Desky a nosné konstrukční systémy, uvedené v tomto ceníku kolekce OWAconsult collection, patří do výrobní řady OWAacoustic premium, resp. OWAconstruct. V souladu s tím platí zkoušky a certifikáty týkající se požární ochrany, klasifikace stavebního materiálu a akustiky.

Komponenty

Všechny komponenty v této brožuře byly pečlivě vybrány pro použití s OWAconsult collection a neměly by být nahrazeny nebo substituovány jinými produkty jako OWA bez nezávislého ověření kompatibility. V případě, že pohled je pro zajištění požární odolnosti, zvukové pohltivosti, vzduchové neprůzvučnosti nebo jakýchkoliv jiných testovaných kritérií, certifikace budou neplatné, pokud OWA komponenty použité v testu nejsou použity při instalaci. Pro více informací o požáru a testovaných konstrukcí pomocí OWA pohledu naleznete v naší brožuře 9501.

Všechny produkty jsou prodávány v kartonu, balení nebo ve svazcích.

Náklady za přepravu ve výši 190,00 € platí pro objednávky < 2500,00 €. Kromě toho platí logistické ceny uvedené v OWAlifetime ceníku na straně 9.

Kategorie dodávek

A	Dodací doba do 1 týdne, žádné minimální objednávkové množství, žádné příplatky
B	Dodací doba do 3 týdnů, žádné minimální objednávkové množství, žádné příplatky
C	Dodací doba do 6 týdnů, žádné minimální objednávkové množství, žádné příplatky
D	Dodací doby do 6 týdnů, minimální objednávkové množství 250 m ² , žádné příplatky
X	Na vyžádání

Právní upozornění

Vzhledem k tiskem podmíněným rozdílům v barevnosti a kvalitě v tomto katalogu jsou možné odchylky vůči originálním výrobkům. Závazný výběr produktu by proto měl být proveden na základě originálního vzoru. Všechny údaje a technické informace uvedené v této brožuře nebo v jiných publikacích vztahujících se k stropním systémům OWA jsou založeny na výsledcích zkoušek provedených v laboratorních podmínkách.

Je věcí vlastní odpovědnosti zákazníka, zda jsou tyto údaje a informace vhodné i pro specifické plánované použití. Všechny systémově relevantní údaje odpovídají stavu současné techniky. Předpokládají výlučné použití OWA produktů, jejichž vzájemně sladěný společný účinek je potvrzen interními i externími zkouškami. Při kombinaci s cizími produkty jsou proto jakákoliv záruka nebo ručení vyloučeny. Technické změny sloužící ke zlepšení produktu nebo systému jsou vyhrazeny. Technické změny jsou vyhrazeny bez předchozího oznámení. Platí naše Všeobecné prodejní, dodací a platební podmínky. Ceny jsou otevřené. Tiskové chyby a omyly vyhrazeny.

Poradenská služba OWAconsult

Poradenské oddělení OWAconsult je připraveno k zodpovězení všech dotazů týkajících se systémů obsažených v tomto ceníku. Na horké lince +49 9373 201-444 obdržíte podrobné informace o nové produktové řadě OWAconsult collection. Toto poradenství je bezplatné.

Mimo telefonické poradenství vyhotovuje OWAconsult i projektově specifické individuální plány stropů a detaily pohledů kolekce OWAconsult collection. Plnění zahrnuje výkresovou dokumentaci pohledového rastru dle zvoleného systému, jakož i příslušný výkaz výměr pro desky a díly nosné konstrukce, a v případě potřeby vyhotovení dokumentace systémově specifických standardních detailů.

Jednotlivé služby jsou účtovány podle samotných výdajů. O příslušných hodinových sazbách se prosím informujte u kontaktní osoby našeho kompetenčního týmu.

Všechny informace obsažené v této brožuře jsou platné ke dni zveřejnění. Tlačové chyby jsou vyhrazeny. V konkrétních případech se obraťte prosím na náš tým OWAconsult. Naši poradci jsou vám na níže uvedených kontaktních údajích k dispozici:

Tel: +49 9373 201-444

Email: info@owaconsult.de

Zkratky

Lh/Ph = Podélná hrana/Příčná hrana



Seznam příslušenství

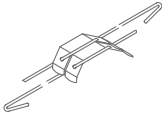
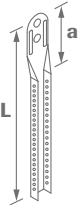
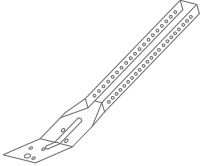

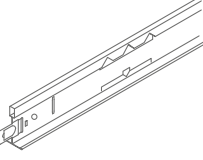
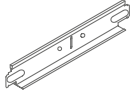

	Čís.	Označení/Rozměry/Povrch	Produktové č.	OJ
	cliq-15-MR	Nosný profil výška: 38 mm šířka: 15 mm pohledová strana: bílá		
		délka: 3000 mm	00068517	20 ks
	cliq-15-CT	Spojovací profil krátký, s náběhem výška: 38 mm šířka: 15 mm pohledová strana: bílá		
		délka: 300 mm	00069315	60 ks
		délka: 600 mm	00068518	60 ks
	cliq-15-CT	Spojovací profil dlouhý, s náběhem výška: 38 mm šířka: 15 mm pohledová strana: bílá		
		délka: 1200 mm	00070248	60 ks
	cliq-24-MR	Nosný profil výška: 38 mm šířka: 24 mm pohledová strana: bílá		
		délka: 3600 mm	00066020	20 ks
		délka: 3750 mm	00066017	20 ks
	cliq-24-CT	Spojovací profil krátký, s náběhem výška: 25 mm šířka: 24 mm pohledová strana: bílá		
		délka: 600 mm	00061863	60 ks
		délka: 625 mm	00061862	60 ks
	cliq-24-CT	Spojovací profil krátký, s náběhem výška: 25 mm šířka: 24 mm pohledová strana: bílá		
		délka: 300 mm	00066207	60 ks
		délka: 312,5 mm	00066209	60 ks
	cliq-24-CT	Spojovací profil dlouhý, s náběhem výška: 32 mm šířka: 24 mm pohledová strana: bílá		
		délka: 1200 mm	00066022	60 ks
		délka: 1250 mm	00066023	60 ks

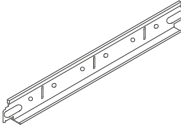
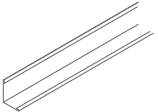
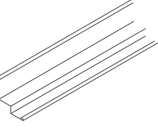
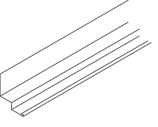
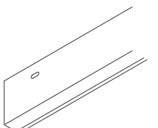
	Čís.	Označení/Rozměry/Povrch	Produktové č.	OJ
	12/30/2 *	Rychlozávěs s dvojitou tažnou pružinou průměr: 4 mm max. zatížení: 0,25 kN max. zatížení: 270 mm, je nutno dodržet přesah drátu min. 15 mm	00075052	100 ks
		Prodloužení závěsu (nonius) vhodné k č. 17/..., 79/..., 09/45 a 09/10, pozinkované, na objednávku lze dodat i delší		
		do čís. 16/100 perforovaný od čís. 16/110 504 mm děrovaný		
		a cca 36 mm L cca:		
	16/15	123 mm	00001052	100 ks
	16/20	171 mm	00001053	100 ks
	16/30	273 mm	00001054	100 ks
	16/40	376 mm	00001055	100 ks
	16/50	476 mm	00001056	100 ks
	16/60	576 mm	00001057	100 ks
	16/70	676 mm	00001058	100 ks
	16/80	776 mm	00001059	100 ks
	16/90	876 mm	00001060	100 ks
	16/100	976 mm	00001061	100 ks
	16/110	1076 mm	00001062	25 ks
	16/120	1176 mm	00001063	25 ks
	16/130	1276 mm	00001064	25 ks
	16/140	1376 mm	00001065	25 ks
	16/150	1476 mm	00001066	25 ks
	16/160	1576 mm	00001067	25 ks
	16/170	1676 mm	00001068	25 ks
	16/180	1776 mm	00001069	25 ks
	16/190	1876 mm	00001070	25 ks
	16/200	1976 mm	00001071	25 ks
	17/80	Spodní díl pro trojúhelníkovou výztuhu délka: 190 mm pozinkovaný	00001074	100 ks



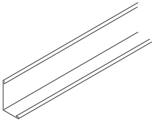
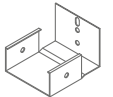

* **Pozor:** je třeba dodržet přesah drátu u pružiny minimálně 15 mm.

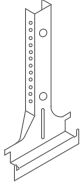
	Čís.	Označení/Rozměry/Povrch	Produktové č.	OJ
	20	Z-profil výška: 21 mm šířka příruby: 19 mm délka: 3000 mm pozinkovaný musí být zkráceno na místě	00036196	25 ks
	37	L-profil pro Trapeze 1 a RAW v systému S 18p délka: 1250 mm musí být zkráceno na místě	00001119	50 ks
	42/15	Podložka Contura výška: 8 mm šířka: 15 mm celková šířka: 24 mm bílá	00050462	100 ks
	45	Nosný profil výška: 38 mm šířka: 24 mm		
		pohledová strana: bílá délka: 3700 mm délka: 3750 mm	00066014 00066011	25 ks 25 ks
		pohledová strana: Bamboo světlá délka: 3700 mm délka: 3750 mm	00063136 00063134	25 ks 25 ks
		pohledová strana: Bamboo tmavá délka: 3700 mm délka: 3750 mm	00063137 00063135	25 ks 25 ks
	46	Spojovací profil výška: 32 mm šířka: 24 mm		
		pohledová strana: bílá délka: 600 mm délka: 625 mm	00059103 00059095	75 ks 75 ks
		pohledová strana: Bamboo světlá délka: 600 mm délka: 625 mm	00063140 00063138	75 ks 75 ks
		pohledová strana: Bamboo tmavá délka: 600 mm délka: 625 mm	00063141 00063139	75 ks 75 ks

	Čís.	Označení/Rozměry/Povrch	Produktové č.	OJ
	47	Spojovací profil výška: 32 mm šířka: 24 mm		
		pohledová strana: bílá délka: 1200 mm délka: 1250 mm	00066016 00066013	50 ks 50 ks
		pohledová strana: Bamboo světlá délka: 1200 mm délka: 1250 mm	00063144 00063142	50 ks 50 ks
		pohledová strana: Bamboo tmavá délka: 1200 mm délka: 1250 mm	00063145 00063143	50 ks 50 ks
	50G	Stěnový profil výška: 24 mm šířka: 19 mm délka: 3050 mm		
		pohledová strana: bílá pohledová strana: Bamboo světlá pohledová strana: Bamboo tmavá	00066368 00063147 00063148	40 ks 40 ks 40 ks
	50/15G	Odstupňovaný nástěnný profil výška: 33 mm Viditelná šířka: 15 mm celková šířka: 30 mm délka: 3050 mm pohledová strana: bílá	00050501	35 ks
	50/22	Odstupňovaný nástěnný profil výška: 39 mm Viditelná šířka: 15 mm celková šířka: 30 mm tloušťka: 1,0 mm délka: 3000 mm pohledová strana: natural grey	00091229	15 ks
	51/20	Stěnový profil výška: 50 mm šířka: 20 mm tloušťka: 1,0 mm délka: 3000 mm pohledová strana: natural grey	00091226	10 ks
	51/22	Stěnový profil pro 20 mm desky OWAplan ⁷⁰ a desky RAW výška: 50 mm šířka: 22 mm tloušťka: 0,7 mm délka: 3000 mm pohledová strana: bílá	00065743	10 ks

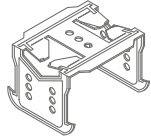
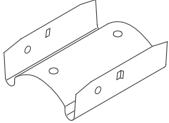
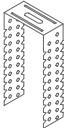
	Čís.	Označení/Rozměry/Povrch	Produktové č.	OJ
	51/27	Stěnový profil pro 25 mm desky OWAplan ⁹⁰ výška: 52 mm šířka: 27 mm tloušťka: 0,7 mm délka: 3000 mm pohledová strana: bílá	00083070	10 ks
	51/22-0	Stěnový profil ohybný pro 20 mm desky OWAplan ⁷⁰ a desky RAW sloupový půlkruh výška: 50 mm šířka: 22 mm tloušťka: 2,0 mm délka: variabilní pohledová strana: bílá	on request	volně
	51/27-0	Stěnový profil ohybný pro 25 mm desky OWAplan ⁹⁰ sloupový půlkruh výška: 52 mm šířka: 27 mm tloušťka: 2,0 mm délka: variabilní pohledová strana: bílá	on request	volně
	51/32G	Stěnový profil výška: 32 mm šířka: 19 mm tloušťka: 0,5 mm délka: 3000 mm pohledová strana: bílá	00052885	30 ks
	75/100G	Nástěnná kotva pro č. 80/100G pozinkovaný	00084264	25 ks
	76	Pojistný kolík pro noniový závěs délka: cca 70 mm tloušťka: 3 mm pozinkovaný	00070412	100 ks
	79/100	Noniový závěs, pro č. 80/100G délka: 120 mm pozinkovaný	00001310	100 ks



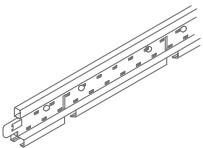
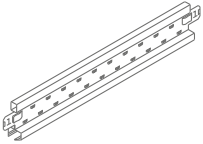



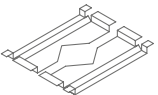

	Čís.	Označení/Rozměry/Povrch	Produktové č.	OJ
	80/100G	Profil Bandraster délka: 3750 mm pohledová strana: natural grey	00091225	8 ks
	82/100G	Spojovací prvek pro č. 80/100G délka: 200 mm pozinkovaný	00054620	25 ks
	99/11/15 99/11/22 99/11/23	Hoblík pro úpravu řezaných kazet na polozapuštěné Contura hrany Hoblík pro hranu K 15, 15 mm deska Hoblík pro hranu K 15b, 20 mm deska Hoblík pro hranu K 15b, 15 mm deska	00080541 00066756 00067325	1 ks 1 ks 1 ks
	99/24	Lepidlo na desky kartuše à 310 ml	00056803	volně
	1456	Stěnový profil výška: 32 mm šířka: 15 mm délka: 3000 mm výška zalomení: 7,5 mm pohledová strana: bílá	00072785	10 ks
	1808	Náhradní nože do ručního hoblíka	00001808	10 ks
	2001	Noniový závěs, spodní díl pro CD profil 60 x 27 mm délka: 130 mm max. zatížení: 0,40 kN pozinkovaný	00079981	100 ks
	2003	CD profil 60 x 27 mm délka: 4000 mm	00065615	12 ks

	Čís.	Označení/Rozměry/Povrch	Produktové č.	OJ
	2004	Křížová spojka výška: 40 mm šířka: 60 mm, hloubka: 45 mm pozinkovaný	00065616	100 ks
	2005	CD spojka výška: 25 mm šířka: 60 mm délka: 80 mm pozinkovaný	00065617	100 ks
	2012	U-závěs pro šikmou montáž/ jako přímý závěs vhodný pro č. 2003 délka: 125 mm pozinkovaný	00079982	100 ks
	2013	Nonius Závěsy pro šikmou montáž pro závěsy č. 16/... 30 x 60 mm délka: 170 mm pozinkovaný	00079983	100 ks
	2019	Šroub pro uchycení desky	00077182	500 ks
	2024	Samořezný šroub pro č. 51/22 a č. 51/27	00085458	100 ks
	3500	Nosný profil výška: 38 mm šířka: 14,3 mm délka: 3000 mm perforováním: 600 mm nejší strana: bílá stínová spára: bílá stínová spára: černá	00067006 00067012	20 ks 20 ks
	3511	Spojovací profil výška: 38 mm šířka: 14,3 mm délka: 300 mm nejší strana: bílá stínová spára: bílá	00075074	60 ks

	Čís.	Označení/Rozměry/Povrch	Produktové č.	OJ
	3512	Spojovací profil výška: 38 mm šířka: 14,3 mm délka: 600 mm nejší strana: bílá stínová spára: bílá	00067007	60 ks
	3514	Spojovací profil výška: 38 mm šířka: 14,3 mm délka: 1200 mm s centrickým perforováním nejší strana: bílá stínová spára: bílá	00067008	60 ks
	3524	Spojovací profil výška: 38 mm šířka: 14,3 mm délka: 1200 mm bez centrického perforováním nejší strana: bílá stínová spára: bílá stínová spára: černá	00072343 00077458	60 ks 60 ks
	8031/9	Revizní dvířka Komfort 340 x 340 mm (vnější rozměr) pro desky OWApplan ⁷⁰ 20 mm a desky RAW. Minerální desky se nařezávají na míru a lepí na místě. Pozor: nutné dodatečné zavěšení (viz Montážní návod OWApplan/RAW revizní dvířka Komfort)	00078283	volné
	8031/10	Revizní dvířka Komfort 540 x 540 mm (vnější rozměr) pro desky OWApplan ⁷⁰ 20 mm a desky RAW. Minerální desky se nařezávají na míru a lepí na místě. Pozor: nutné dodatečné zavěšení (viz Montážní návod OWApplan/RAW revizní dvířka Komfort)	00078284	volné
	8031/11	Revizní dvířka Komfort 340 x 340 mm (vnější rozměr) pro 25 mm desky OWApplan ⁸⁰ . Minerální OWApplan desky se nařezávají na míru a lepí na místě. Pozor: nutné dodatečné zavěšení (viz Montážní návod OWApplan revizní dvířka Komfort)	00080907	volné
	8031/12	Revizní dvířka Komfort 540 x 540 mm (vnější rozměr) pro 25 mm desky OWApplan ⁸⁰ . Minerální OWApplan desky se nařezávají na míru a lepí na místě. Pozor: nutné dodatečné zavěšení (viz Montážní návod OWApplan revizní dvířka Komfort)	00080908	volné

	Čís.	Označení/Rozměry/Povrch	Produktové č.	OJ
	8069/6	Montážní rám pro OWAplan skládající se ze 2 ks dílů rámu délka: 340 mm	00055544	volně
	99725*	OWA opravná sada pro RAW concrete	00080235	1 ks

	Čís.	Označení/Rozměry/Povrch	Produktové č.	OJ
	00082538	Plastový trn pro FreeStyle lamely		200 ks
	00080545	Spojovací klip pro svěšené ostrovy Selecta a FreeStyle lamely		25 ks

	Čís.	Označení/Rozměry/Povrch
	00073602	Přichytka s trny 4 dílná sada pro FreeStyle Q a R Sada obsahuje 4 ks.
	00075611	Přichytka s trny 4 dílná sada pro FreeStyle TR, TL a QS Sada obsahuje 2 ks rozměr 60 x 52 x 15 mm a 2 ks rozměr 88 x 52 x 35 mm
	00073602	Přichytka s trny 4 dílná sada pro Selecta one a plus Sada obsahuje 4 ks.
	00073603	Přichytka s trny 6 dílná sada pro 1 Selecta grande nebo 2 Selecta loop Sada obsahuje 6 ks.
	00082764	Montážní sada Selecta one a Plus obsahuje 4 sety sestávající z drátu dl.1500 mm, šroubu pro zavěšení s rychlonastavovačem, upevnění do stropu M6
	00082763	Montážní sada Selecta grande obsahuje 6 setů sestávajících z drátu dl.1500 mm, šroubu pro zavěšení s rychlonastavovačem, upevnění do stropu M6
	00082762	Montážní sada Selecta loop obsahuje 3 sety sestávající z drátu dl.1500 mm, šroubu pro zavěšení s rychlonastavovačem, upevnění do stropu M6
	00082765	Montážní sada pro FreeStyle lamely obsahuje 2 sety sestávající z drátu dl.1500 mm, šroubu pro zavěšení s rychlonastavovačem, upevnění do stropu M6
	00088137	Montážní sada pro přímou montáž obsahuje 2 ks šroubů a Z-háků

Balicí list

Druh desky	Rozměry (mm)	Tloušťka (mm)	Obsah balíku (ks)	Obsah balíku (m ²)	Hmotnost balíku (cca kg)	Obal
Standardní formáty	600 x 600 všeobecně	15	10	3,60	19	Fólie
	600 x 600 Hrana 3	15	12	4,32	22	Fólie
	625 x 625 všeobecně	15	10	3,90	20	Fólie
	625 x 625 Hrana 3	15 20	12 8	4,69 3,12	24 20	Fólie Fólie
	1200 x 300	15	10	3,60	15	Fólie
	1200 x 600	15 20	10 8	7,20 5,76	30 39	Fólie Fólie
OWAplan⁶⁰	2400 x 1200	25	4 32	11,52 92,16	63 510	Balík
OWAplan⁷⁰	2400 x 1200	20	5 35	14,40 100,8	72 504	Balík
RAW concrete	2000 x 600	20	8	9,6	50	Balík
RAW grey	2000 x 600	20	8	9,6	39	Balík

Prodejní, dodací a platební podmínky

1. Všeobecně, nabídka, zakázka, uzavření smlouvy

- (1) Všechny nabídky prodávajícího, přijetí zakázky a všechny dodávky a plnění se uskutečňují výlučně na základě dále uvedených podmínek. Tyto podmínky platí pro všechny budoucí i současné obchodní transakce s kupujícím. Odlišné nákupní podmínky kupujícího se výslovně zamítají. Platí pouze tehdy, pokud je prodávající písemně uzná.
- (2) Všechny zakázky, vedlejší dohody, výhrady, změny nebo doplňky smlouvy vyžadují pro svou platnost písemnou formu. Ústní nebo písemné přísliby, odlišující se od smluvních podmínek a/nebo potvrzení zakázky prodávajícího vyžadují pro svou platnost souhlas orgánů nebo prokuristů prodávajícího v počtu oprávněných k zastupování. Tento souhlas je platný pouze v písemné formě. Interní ani externí pracovníci kupujícího nemají žádné oprávnění k uzavírání odlišných dohod nebo poskytování zvláštních podmínek.
- (3) Nabídky prodávajícího se rozumějí vždy jako nezávazné. Prodejní, dodací nebo jiná smlouva je uzavřena vždy teprve zasláním potvrzení zakázky nebo tím, že bylo kupujícímu zasláno zboží.
- (4) Všechny údaje k produktům prodávajícího, zejména také vyobrazení, výkresy, rozměrové a výkonové údaje, obsažené v nabídkách a tiskových materiálech, je nutno považovat za přibližné průměrné hodnoty. Nejsou žádnou zárukou vlastností zboží, jedná se pouze o popis. To platí i pro zkoušky a zkušební vzorky. V oboru obvyklé odchylky jsou přípustné, pokud nejsou příslušné údaje v potvrzení zakázky označeny jako závazné. Dodávky nad sjednaný rámec nebo snížené dodávky, zohledněné ve vyúčtování, mohou činit obvykle přípustný objem 10 %.
- (5) K vyobrazením, výkresům, kalkulacím a ostatním podkladům jakož i zkouškám a vzorkům si prodávající vyhrazuje vlastnická a autorská práva. Třetím stranám se smějí zpřístupnit pouze pokud k tomu prodávající výslovně dá souhlas.
- (6) Poskytne-li prodávající zákazníkovi bezplatně konzultaci, nevzniká tím mezi prodávajícím a kupujícím žádný smluvní nebo jiný právní vztah, založený na této kupujícímu poskytnuté poradenské činnosti. Totéž platí, pokud prodávající sdělí kupujícímu bezplatně informace nebo vysloví doporučení. Odlišná dohoda vyžaduje písemnou formu. Konkludentní uzavření smlouvy se zaměřením na poradenství, doporučení nebo informace je vyloučeno.
- (7) Rady, doporučení nebo informace poskytnuté kupujícím při smluvních jednáních nebo při přípravě zakázky nebo smlouvy jsou pro prodávajícího závazné pouze tehdy, pokud byly prodávajícím potvrzeny minimálně textovou formou.

2. Stanovení ceny a obal

- (1) Platí příslušně platné ceny v ceníku prodávajícího ke dni dodávky, pokud nebyla výslovně dohodnuta pevná cena. Ceny se rozumějí netto bez DPH a skonta. Pevné ceny platí čtyři měsíce od uzavření smlouvy. Jsou-li dohodnuty delší dodací lhůty nebo je-li kupující odpovědný za skutečně později uskutečněnou dodávku a v mezidobí došlo k změnám nákladů na materiál, energie, mzdy a jiných všeobecných výrobních nákladů, platí prodejní ceny všeobecně platné v okamžiku dodávky.
- (2) Všechny ceny se rozumějí z výrobního závodu, resp. skladu prodávajícího. Obalový materiál je započten ve vlastní ceně a není přijímán zpět, s výjimkou recyklovatelných palet, které jsou přijímány zpět bez refundace.
- (3) Pokud jsou dohodnuty franko dodávky, rozumějí se všechny ceny v euro za jednotku prodejního množství s připočtením zákonné DPH, nesloženo, franko sklad nebo staveniště s možností vjezdu, pevnina na území SRN. U malých množství se paušály dopravného zvyšují. U smluvního zboží je u malých množství započten paušál kompletačních nákladů. Příslušně platné paušály jsou uvedeny v aktuálních cenících.

3. Platby

- (1) Platby jsou splatné v hotovosti bez jakýchkoliv srážek franko platební místo prodávajícího ihned po vystavení faktury. Skonto bonifikace za platbu v hotovosti vyžaduje výslovnou dohodu. Každá smluvní strana je oprávněna k prokázání škody způsobené prodlením přesahujícím zákonný rámec.
- (2) Směnky a šeky jsou přijímány pouze na základě výslovné dohody a pouze z důvodů plnění. Diskontní, inkasní nebo jiné poplatky jdou k tíži kupujícího.
- (3) Je-li platba dohodnuta v zahraniční měně, je kupující povinen zaplatit v dohodnuté měně. Dojde-li mezi uzavřením smlouvy a příjmem platby u prodávajícího k znehodnocení kupní ceny, jehož důvodem je poměr zahraniční měny k domácí měně, musí kupující částku tohoto rozdílu vyrovnat.
- (4) Kupující může započítat pouze nesporné nebo pravomocně stanovené pohledávky, nebo kvůli těmto pohledávkám uplatnit retenční práva. Jakékoliv zdržování plateb je vyloučeno, pokud retenční nárok spočívá na jiném smluvním vztahu.

- (5) Při zastavení plateb, podání žádosti na zahájení konkursního řízení nebo zahájení konkursního řízení na majetek kupujícího jsou všechny pohledávky splatné. Rabat a bonifikace odpadají. Pokud se po uzavření smlouvy ukáže, že hospodářské poměry kupujícího nepřípustněj poskytnutí úvěru nebo realizaci plateb, může prodávající požadovat poskytnutí záruk nebo platbu všech nároků předem a až do jejich realizace odmítnout plnění. Není-li poskytnutí záruky, resp. zaplacení předem provedeno ve stanoveném termínu, může prodávající od smlouvy ustoupit nebo požadovat náhradu škody kvůli neplnění.

4. Dodávka

- (1) Uvedené lhůty dodávek a plnění budou prodávajícím dodrženy podle možnosti. Termínové údaje platí ale vždy pouze přibližně.
- (2) Dodací lhůty začínají datem našeho potvrzení zakázky. Pokud odeslání není možné z důvodů nezaviněných prodávajícím, platí jako dodržené hlášením připravenosti k odeslání. Při vlastním vyzvednutí zákazníkem se dodací lhůty a termíny vztahují k okamžiku, pro který prodávající ohlásil zboží jako připravené k odeslání. Dohodnuté dodací lhůty a termíny se prodlužují – bez újmy práv prodávajícího z prodlení kupujícího – o časové období, o které je kupující z tohoto nebo jiného závěru v prodlení. Zajištění vlastních dodávek zůstává vyhrazeno.
- (3) Současně s dodávkou vystavuje prodávající kupujícímu fakturu za dodané zboží. Pokud kupujícímu faktura nedojde bezprostředně po dodávce, je povinen ji do 8 dnů od dodání u prodávajícího urgovat. Pokud tak neučiní, nelze již uplatnit odpočty skonta nebo jiná snížení ceny.
- (4) Dostane-li se prodávající do prodlení, musí mu kupující stanovit přiměřenou náhradní lhůtu minimálně 30 dnů. Po uplynutí náhradní lhůty může od smlouvy odstoupit, ale pouze v případě, že zboží nebylo do uplynutí lhůty nahlášeno jako připravené k odeslání.
- (5) V případě války, stávky, výluky, nedostatku surovin a energie, provozních a dopravních poruch, opatření vyšších orgánů jakož i ve všech případech vyšší moci, lhotejně, zda nezaviněně vzniklých u prodávajícího, jeho subdodavatelů nebo přepravců, a tím negativně ovlivňujících nebo znemožňujících provedení příslušných obchodních případů, se dodací lhůta prodávajícího prodlužuje o období prodlení s připočtením přiměřené doby rozběhu. Prodlení tohoto druhu musí prodávající kupujícímu neprodleně oznámit. Jsou-li z uvedených důvodů pro prodávajícího dodávka nebo plnění nemožné nebo nepřijatelné, je oprávněn od smlouvy zcela nebo zčásti odstoupit, aniž by z toho kupujícímu vznikal nárok na náhradu škody.

5. Přechem zásilky a rizika

- (1) Expedice a přeprava jsou realizovány na účet a riziko kupujícího. Zboží ohlášené k odeslání v dohodnutém termínu se musí okamžitě odebrat. V opačném případě je prodávající oprávněn zbožím na náklady a riziko kupujícího dle vlastního posouzení uskladnit a vyúčtovat jako expedované.
- (2) Předáním zboží spediční firmě nebo dopravci, nejpozději však při opuštění závodu nebo skladu, přechází riziko – včetně rizika konfiskace – na kupujícího. To platí i v případě dílčích dodávek nebo pokud prodávající převzal ještě další plnění, například přepravní náklady nebo dodání.

6. Kontrola závad a poskytnutí záruky

- (1) Bezprostředně po obdržení zboží, nejpozději ale před montáží nebo zpracováním, musí kupující zboží zkontrolovat a případné závady prodávajícímu písemně ohlásit. Povinnost kontroly se vztahuje na celou dodávku. Nejsou-li závady včas reklamovány, platí dodávka za provedenou v souladu se smlouvou. Totéž platí pro chybnou dodávku a také odchylky v množství, nekryté dle č. 1. (4).
- (2) Kupující nese důkazní břemeno, že zboží bylo vadné již při přechodu rizika. To platí zejména, když kupující nereklamoval závady bez odkladu po obdržení zboží.
- (3) Záruky nebo převzetí rizika obstarání musejí být dohodnuty výslovně jako takové. Vlastnosti, které může kupující dle veřejných vyjádření prodávajícího nebo jeho kvalifikovaných pracovníků, zejména v reklamě nebo při označení určitých vlastností věci očekávat, patří pouze tehdy k dohodnutým vlastnostem, pokud byly výslovně mezi stranami dohodnuty. Dohody výše uvedeného druhu jsou platné pouze v písemné formě.
- (4) Bezvýznamné závady, zejména nepatrné rozdíly v barvě a struktuře, jakož i nepodstatné odchylky délky, šířky a tloušťky dodaného materiálu neopravňují k reklamaci jako závada.

(5) V případě řádně reklamovaných a oprávněných závad je prodávající oprávněn podle vlastní volby buď k dodání bezplatné náhrady, nebo k dodatečné opravě. Je-li náhradní dodávka nebo dodatečná oprava dvakrát neúspěšná, je kupující oprávněn žádat snížení kupní ceny nebo odstoupit od smlouvy. Kupující musí v případě odstoupení od smlouvy při zhoršení kvality nebo zániku věci prodávajícímu uhradit náhradu hodnoty také tehdy, pokud zhoršení kvality nebo zánik věci nebyly kupujícím nebo prodávajícím zaviněny. Co se týče uplatnění nároků na náhradu škody kvůli závadám, se s výhradou vyloučení a omezení ručení v č. 7 odkazuje na zákonné úpravy.

(6) Odborné uskladnění a zacházení s dodaným zbožím je předpokladem pro zachování nároků kupujícího na záruční plnění. Proávajícímu musí být umožněna prohlídka reklamovaného zboží. Pokud to není umožněno a kupující prodávajícímu na jeho požádání reklamované zboží neposkytne bez odkladu k dispozici, všechny nároky na záruční plnění zanikají.

(7) Pokud bylo dodané zboží použito v souladu s účelem pro stavební dílo a způsobilo jeho závadnost, činí záruční lhůta pět let od okamžiku předání zboží. V ostatních případech činí záruční lhůta jeden rok od okamžiku předání zboží. Pokud byla závada listivě zamlčena, platí zákonná záruční lhůta.

(8) Poškození během přepravy se musí nahlásit spediční firmě. V tomto smyslu platí ohlašovací povinnosti dle Všeobecných německých spedičních podmínek (ADSp).

7. Ručení

(1) Prodávající ručí při mírné nedbalosti za škody na životě, zdraví a zranění. Stejně tak prodávající ručí při mírné nedbalosti za porušení smluvních povinností, které jsou nevyhnutelné pro dosažení smluvního cíle (základní povinnosti). V ostatním odpovídá prodávající v oblasti smluvního a mimosmluvního ručení pouze při úmyslu a hrubé nedbalosti. To platí zejména v případě náhrady škody kvůli porušení povinností, zpoždění plnění (prodlení), náhrady škody místo plnění, úhrady zbytečných nákladů, jakož i nedovoleného jednání nebo odpovědnosti za výrobek – vyjma eventuální ručení dle zákona o odpovědnosti za vady výrobku. Také při převzetí záruky nebo rizika obstarání ručí prodávající pouze při úmyslu nebo hrubé nedbalosti, pokud by něco jiného výslovně neplynulo ze smluvních dohod.

(2) Prodávající ručí pouze za smluvně typické a předvídatelné škody. Toto omezení ručení neplatí, pokud došlo k úmyslu nebo hrubé nedbalosti ze strany zákonného zástupce nebo vedoucího pracovníka prodávajícího nebo v případě ručení za škody na životě, zdraví a zranění.

(3) S výjimkou ručení kvůli úmyslu nebo za škody na životě, zdraví a zranění, se nároky na náhradu škody promlčují po dvou (2) letech od okamžiku, kdy se zákazník o okolnostech opravňujících k nároku a prodávající jako povinný k náhradě o nároku dozvěděl nebo by se bez hrubé nedbalosti dozvědět musel, pokud zákonem nebo na základě jiných ustanovení smlouvy není stanovena kratší lhůta promlčení. V ostatním platí § 199 odst. 2 a 3 BGB (OZ).

(4) Za rady, doporučení nebo informace ručí prodávající pouze tehdy, pokud kupující a prodávající uzavřeli smlouvu, která má radu, doporučení nebo informaci jako předmět smlouvy, nebo prodávající za radu, doporučení nebo informaci z hlediska nedovoleného jednání nebo zavinění při uzavření smlouvy ručí. V ostatním se určuje ručení prodávajícího za rady, doporučení nebo informace dle č. 7.(1) až (3).

(5) Ustanovení o ručení dle č. 7. (1) až (4) platí i ve prospěch zaměstnanců prodávajícího, jakož i sesterských a dceřiných společností.

8. Výhrada vlastnictví

(1) Prodávající si vyhrazuje vlastnictví všeho jím dodávaného zboží až do okamžiku, kdy kupující vyrovnal všechny, i budoucí pohledávky z obchodního vztahu. Jsou-li dodávky prováděny na běžný účet, slouží výhrada vlastnictví jako zajištění salda.

(2) Kupující je oprávněn koupené zboží v rámci řádných obchodních transakcí dále prodávat. Všechny pohledávky z dalšího prodeje zboží, které je ve výhradě vlastnictví (dále jen: „zboží s výhradou vlastnictví“), včetně všech saldo pohledávek z kontokorentu postupuje kupující již nyní v plném rozsahu prodávajícímu. Odlišně od toho jsou prodávajícímu postoupeny pohledávky kupujícího z dalšího prodeje zboží s výhradou vlastnictví společně s cizím zbožím za společnou cenu poměrně ve výši účetní hodnoty zboží s výhradou vlastnictví. Stejně tak jsou tím prodávajícímu postoupeny nároky na náhradu vůči pojišťovně nebo třetím stranám kvůli poškození nebo ztrátě zboží s výhradou vlastnictví.

(3) Spojení, zpracování, montáž nebo jiné zhodnocení zboží s výhradou vlastnictví se provádí pro prodejce, avšak bez závazků pro jeho osobu. Je-li zboží s výhradou vlastnictví zpracováno, spojováno nebo smíšeno se zbožím v cizím vlastnictví, přísluší

prodávajícímu spoluvlastnictví nové věci nebo smíšené dispoziční zásoby v poměru účetní hodnoty zboží s výhradou vlastnictví k účetní hodnotě ostatního použitého zboží. Zanikne-li vlastnictví zboží s výhradou vlastnictví prodejce spojením nebo smíšením, je již nyní dohodnuto, že tím vzniklé vlastnictví nebo spoluvlastnictví kupujícího jednotné věci nebo jednotné dispoziční zásoby přechází na prodávajícího v odpovídajícím podílu účetní hodnoty zboží s výhradou vlastnictví. Kupující uschová pro prodávajícího věci, ke kterým mu přísluší spoluvlastnictví, bezplatně. Zboží, ke kterému prodávajícímu přísluší výše uvedené právo spoluvlastnictví, platí za zboží s výhradou vlastnictví ve smyslu tohoto č. 8.

(4) Prodávající zmocňuje kupujícího, s možností odvolání, k inkasování postoupených pohledávek vlastním jménem na jeho účet. Toto zmocnění k inkasu lze odvolat pouze tehdy, pokud kupující řádně nesplní své platební povinnosti.

(5) Přesáhne-li realizovatelná hodnota záruk poskytnutých prodávajícímu zajištěnou pohledávkou o více než 20 %, je prodávající na požádání kupujícího povinen k uvolnění záruky podle jeho volby.

(6) Při jednání kupujícího v rozporu se smlouvou, zejména při prodlevě s platbou, je prodávající oprávněn k odstoupení od smlouvy a vyžádání vydání zboží s výhradou vlastnictví. V tomto případě je oprávněn paušálně fakturovat 15 % hodnoty zakázky za náklady spojené se zpětným odběrem, pokud kupující neprokáže, že prodávajícímu zpětným odběrem zboží žádné náklady nevznikly nebo že mu vznikly jen nepatrné náklady.

(7) Zastavení nebo převedení záruky za zboží s výhradou vlastnictví není kupujícímu dovoleno do okamžiku, dokud nevyrovnal všechny své závazky vůči prodávajícímu. Kupující je povinen při přístupu třetích stran ke zboží s výhradou vlastnictví, zejména při exekuci, upozornit na výhradní vlastnictví prodávajícího a prodávajícího o exekuci, zahájení konkurzního řízení nebo jiných právně relevantních událostech, které mohou omezit práva prodávajícího ke zboží s výhradou vlastnictví, bez odkladu informovat. Při zastavení plateb se musí zboží s výhradou vlastnictví bez zvláštního vyzvání vytřídit a zajistit k dispozici prodávajícímu.

9. Dílčí plnění

Prodávající je v únosném rozsahu oprávněn k dílčímu plnění; každé dílčí plnění platí za samostatnou obchodní transakci.

10. Zpětný odběr a zhodnocení stropních desek OWAAcoustic

Pokud prodávající a kupující sjednají zpětný odběr a zhodnocení stropních desek OWAAcoustic, platí Zvláštní podmínky pro zpětný odběr a zhodnocení stropních desek OWAAcoustic, které jsou k dispozici na internetové stránce prodávajícího (www.owa.de a www.owa-ceilings.com) nebo budou kupujícímu na požádání zaslány. Prodávající je nyní na základě zvláštní dohody s kupujícím povinen odebrat zpět stropní desky a tyto zhodnotit. Prodávající může pro tento zpětný odběr a zhodnocení využít jiného podniku ze skupiny OWA jako pomocníka.

11. Místo plnění a soudní příslušnost

(1) Místem plnění pro dodávku je příslušné místo nákladky. Místem plnění pro platby je Amorbach.

(2) Soudní příslušnost pro všechny spory plynoucí z této smlouvy včetně směnečných a šekových žalob je Amorbach, pokud je kupující obchodník, právnická osoba veřejného práva nebo veřejnoprávní fond.

(3) Pro všechny právní vztahy mezi prodávajícím a kupujícím platí právo Spolkové republiky Německo. Kupní právo Spojených národů (CISG) jakož i případné jiné mezistátní dohody, a to i po jejich převzetí německým právem, nejsou aplikovatelné.

12. Dílčí neplatnost

Pokud by některé z výše uvedených ustanovení nebo část ustanovení bylo neplatné nebo neobsahovalo nutnou úpravu, neovlivňuje to platnost ostatních ustanovení. Pro případ neplatnosti jednotlivých ustanovení se smluvní strany zavazují k vzájemně souhlasné úpravě, která bude co nejvíce odpovídat ekonomickému úspěchu příslušného ustanovení.

(Stav 2018)

Případné chyby jsou vyhrazeny!

Mezinárodní uznání pro vynikající dizajn

OWAconsult collection

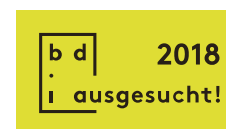

reddot design award
best of the best 2018



Perspektivní uvažování: OWAconsult

OWAconsult je nezávislou poradenskou a projekční jednotkou a považuje se za kompetenční centrum pro suchou výstavbu interiérů se zaměřením na akustiku, hygienu, požární ochranu a další technická systémová řešení. Společnost OWA podporuje osoby s rozhodovací pravomocí, jako jsou architekti, investoři a dodavatelé v různých odvětvích a segmentech trhu. Rádi vám poradíme osobně.

Technické poradenství: Tel +49 9373 201-222
 Servis pro zákazníky: Tel +49 9373 201-999
 Produktový manažment - p.Doris Orth: Tel +49 9373 201-301

OWA v Amorbach: Výrobce podhledových systémů a specialista v oboru akustiky

Společnost Odenwald Faserplattenwerk GmbH je rodinný podnik s cca 440 zaměstnanci. Patří k leaderům trhu se stropními deskami z minerální vlny v Německu a v průběhu desetiletí se vyvinul do mezinárodně žádaného poskytovatele systémových řešení stropních ploch. Asi 70 % produkce jde na export, v současnosti do cca 80 zemí. Produkty OWA nesou značky jakosti a označení ekologického výrobku od německých i mezinárodních normalizačních a zkušebních institucí.



Certified Management Systems



Poznámky

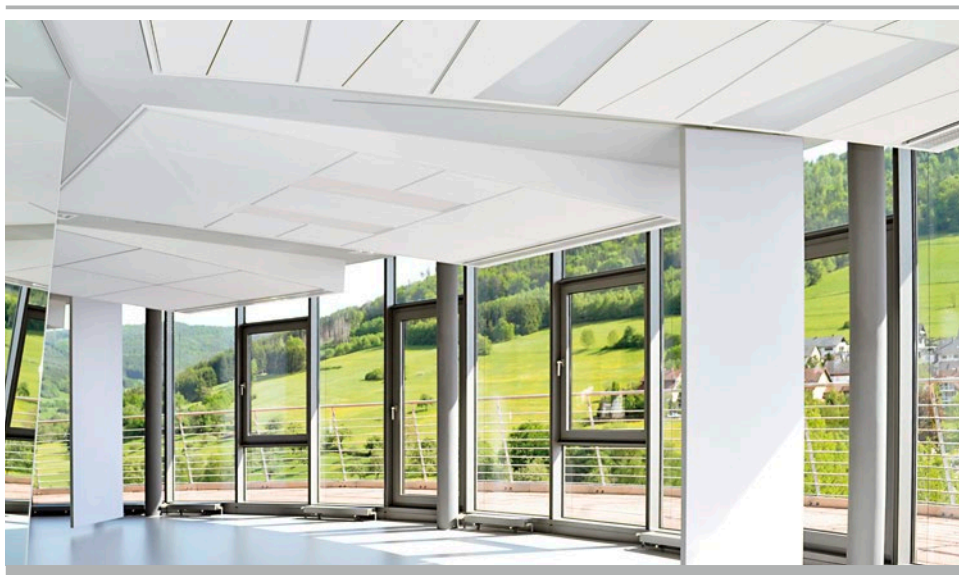

Odenwald Faserplattenwerk GmbH

Dr.-F.-A.-Freundt-Straße 3
63916 Amorbach | Germany
tel +49 9373 201-0 | info@owa.de
www.owa-ceilings.com

OWA Representative Roman Pozdech

Sales manager Czech Republic and Slovakia
mobile +421 915 579 974
roman.pozdech@owa.de



Obrázky:
[ImageFlow/stock.adobe.com](https://www.imageflow.com/) | [ABC Vector/stock.adobe.com](https://www.abcvector.com/)

Informace obsažené v této publikaci jsou platné ke dni zveřejnění.
Pro konkrétní rady kontaktujte prosím náš tým OWAconsult.
Tlačové chyby jsou vyhrazeny. Naši konzultanti vám rádi zodpoví
vaše dotazy pod následujícími kontaktními údaji:
tel: +49 9373 201-444 nebo e-mail: info@owaconsult.de