



# Wandmontage

OWAlifetime collection

**OWA**

## System S 1 | Wandmontage

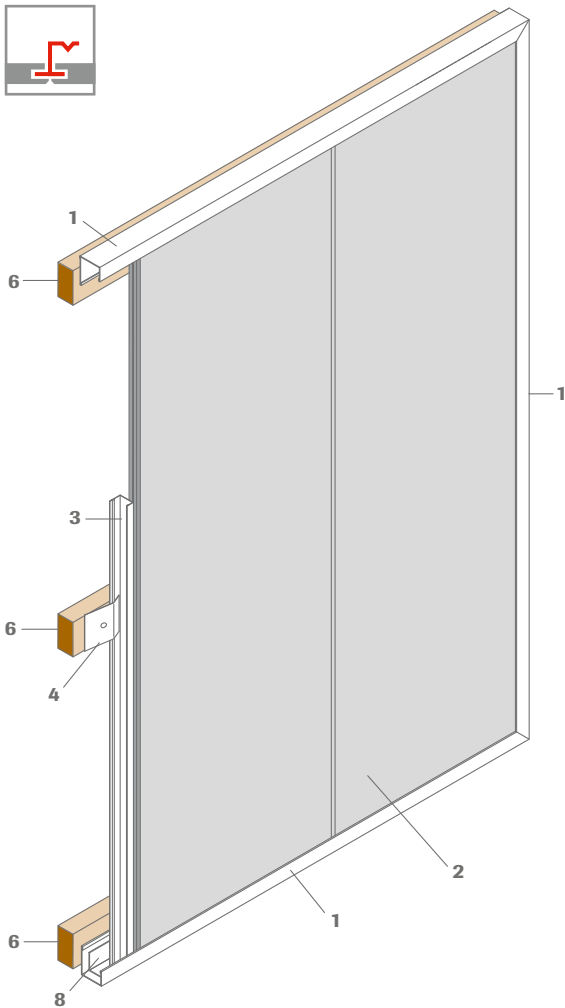



- 1 C-vormig wandprofiel nr. 57/10, t = 0,6 mm
- 2 OWAcoustic paneel
- 3 Z-profiel nr. 20 (10 mm korter dan plaatlengte)
- 4 Klemplaat nr. 62
- 5 Houtschroef nr. 91 (5 x 25 mm)
- 6 Geschaafde latten of gelijkwaardig  $\geq 24 \times 48$  mm
- 7 Hoekverbinder nr. 1506
- 8 Wandprofiel nr. 51/25, t = 1,0 mm (enkel vanaf een plaatlengte van  $\geq 1500$  mm noodzakelijk)

De wandmontage is slechts beperkt schok- en druckbestendig.

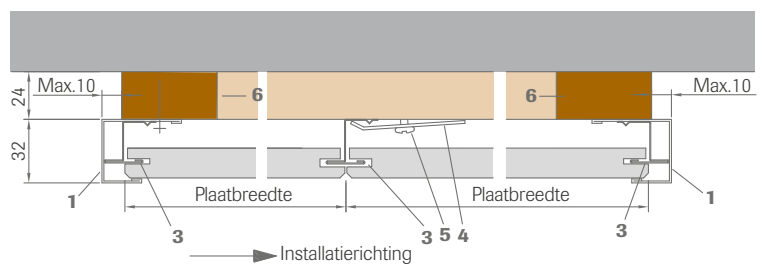
### Doorsnede:



## Technische gegevens | Mineraalplaten

<b>Maten</b>	Afmetingen: 2000 x 300 mm; 2500 x 300 mm
<b>Dessins</b>	Sternbild, Cosmos/N
<b>Kantdetails</b>	Zijrand:  Voorrand: 
<b>Dikte</b>	15 mm nom. (OWAcoustic® premium)
<b>Gewicht</b>	Paneel 15 mm; ca. 4,5 kg/m <sup>2</sup>
<b>Materiaalklasse</b>	A2-s1,d0 volgens EN 13501-1
<b>Metalen profielen</b>	Alle profielen zijn verzinkt en zichtbare oppervlakken zijn wit gelakt.
<b>Minimale afhanghoogte</b>	Ongeveer 32 mm + draagconstructie ter plaatse

### Onderste randaansluiting:

De hoeken van de wandprofielen worden in verstek gezaagd.

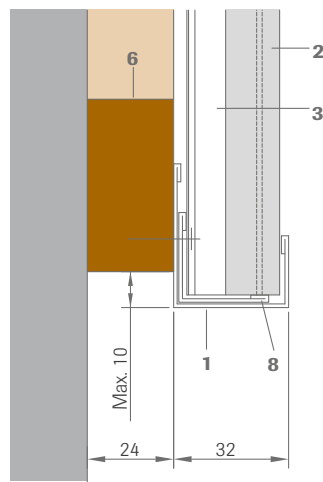

### Hoekverbinder nr. 1506 voor wandprofiel nr. 57/10:

De hoekverbinder moet na de inbouw van de laatste plaat in het bovenste en onderste C-profiel nr. 57/10 worden geschoven.

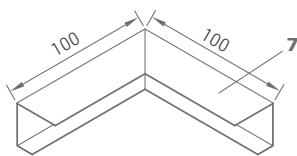

### Installatievoorbeelden:

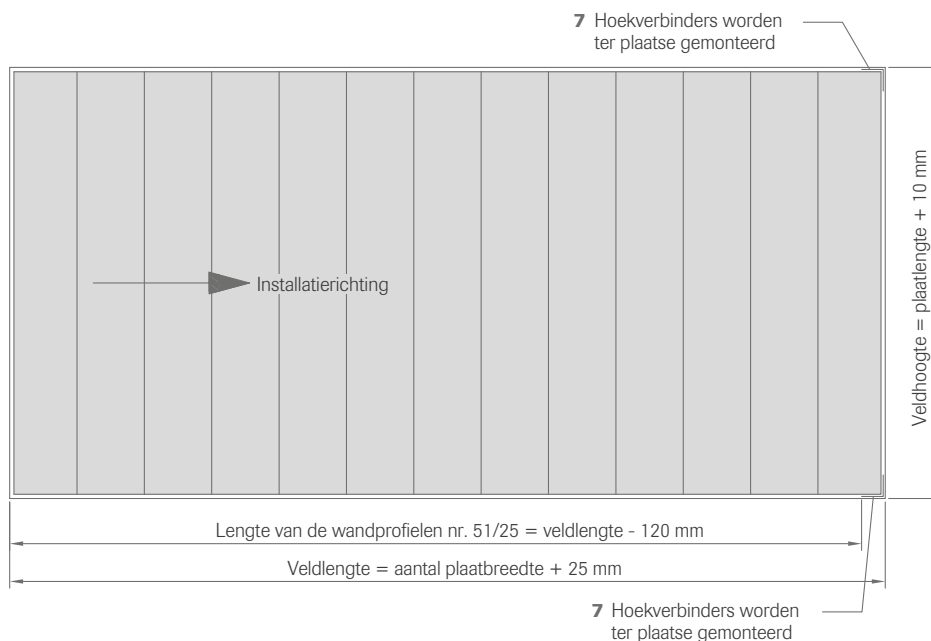

De lengte van de wandprofielen nr. 51/25 dient 120 mm korter te zijn dan de totale lengte van het veld.

**De vereiste hoeveelheid per veld moet individueel worden bepaald!**

**Gewicht per m<sup>2</sup>:** paneel 15 mm, ca. 4,5 kg/m<sup>2</sup>

## **Systeembeschrijving:** **niet zichtbare OWAconstruct® systeem S 1 – wandmontage**

### **Kwaliteitsverklaring:**

OWAcoustic mineraalplaten, verzinkt, zichtbare delen wit gelakt. De plaat is asbestvrij. Bij de productie van de mineraalplaten wordt er geen formaldehyde toegevoegd. De minerale wol die bij de productie van de plaat gebruikt wordt, is biologisch afbreekbaar. Hiermee wordt voldaan aan de Duitse verbodsverordening voor chemicaliën (artikel 1 bijlage, paragraaf 23 biopersistente vezels). Onze platen bevatten geen kankerverwekkende stoffen. Dit product wordt door het 'RAL-kwaliteitsmerkteken minerale wol' gewaarborgd. Bewijs van bruikbaarheid volgens EU-Bau PVO: CE-markering en prestatieverklaring (DoP).

Mineraal tegels in overeenstemming met EN 13964 en DIN 18177

Mate van luchtdoorlatendheid klasse: PM 1  
Formaldehyde klasse: FH 1  
Emissie van VOC: TVOC 1

**Montage** moet worden uitgevoerd conform de informatie in de systeembrochure S 1 wandmontage nl en OWA-montagehandleiding nr. 9801 e. Alle onderdelen zijn voorzien van de CE-markering.

### **Rechtstreekse montage** **Onderdelenlijst:**

OWAconstruct klemplaat nr. 62, verzinkt  
OWAconstruct houtschroef nr. 91, verzinkt  
OWAconstruct Z-profiel nr. 20, verzinkt  
OWAconstruct hoekverbinder nr. 1506  
OWAconstruct wandprofiel nr. 51/25, wit

## **Productgaranties**

De informatie in deze brochure is gebaseerd op de bij de publicatie beschikbare normen en gegevens. Alle geleverde prestaties of garanties, expliciet of impliciet, zijn onderworpen aan het exclusieve gebruik van OWA componenten en de installatie van deze componenten conform onze aanbevelingen. Het niet opvolgen van deze voorwaarden zal leiden tot nietigverklaring van alle prestatieaanspraken of garanties en het afwijzen van elke aansprakelijkheid. OWA behoudt zich het recht voor zonder voorafgaande aankondiging technische verbeteringen in de producten, systemen of diensten aan te brengen. **Alle goederen en diensten worden geleverd volgens onze huidige Verkoopvoorwaarden.** Fouten voorbehouden!



# OWA

### **Odenwald Faserplattenwerk GmbH**

Dr.-F.-A.-Freundt-Straße 3  
63916 Amorbach | Germany  
tel +49 93 73.2 01-0 | info@owa.de  
www.owa.de

### **OWA Benelux BV | Ceiling Solutions**

Marostraat 4 | 1060 LG Amsterdam  
tel. +31 20.6 82 53 05 | fax +31 20.6 82 33 72  
info@owa.nl | www.owa.nl  
info@owa.be | www.owa.be

Brochure  
**S 1 wandmontage nl**  
081800