



Zichtbaar,
uitneembaar

OWAlifetime collection

OWA

System S 15a | zichtbaar systeem, uitneembaar



- 1 Afhanger Nr. 12/.../...
- 2 Draagprofiel Nr. 45/15, sleuven op 100 mm
- 3 Dwarsprofiel Nr. 46/15
- 4 Dwarsprofiel Nr. 47/15
- 5 Dwarsprofiel Nr. 48/15
- 6 Schaduw-wandprofiel, bijvoorbeeld Nr. 50/15G
- 7 Wandprofiel Nr. 50G
- 8 Contura opvulblokje Nr. 42/15
- 9 Moduulmaat

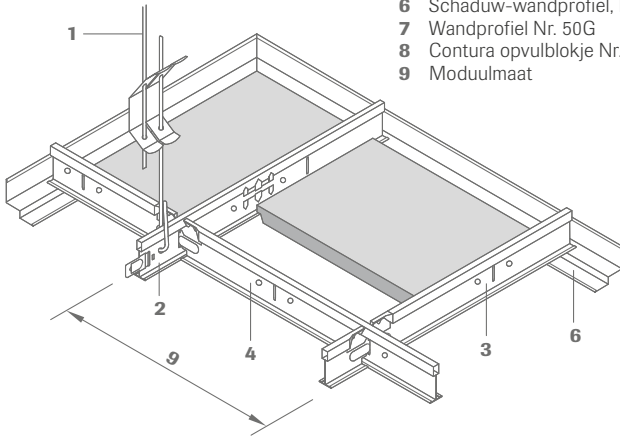

Doorsnede profiel:

Nr. 45/15, 46/15,
47/15 en 48/15

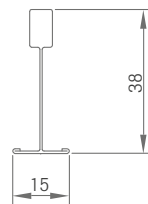

Langsdoorsede:

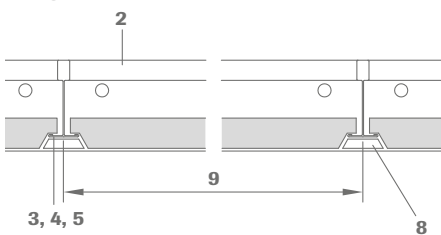

Dwarsdoorsede:

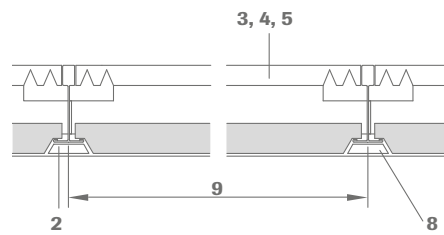

Montage:

De dwarsprofielen zijn voorzien van koppelstukken op elk uiteinde. In de betreffende sleuf van het draagprofiel worden 2 dwarsprofielen gestoken. De koppelstukken moeten zorgvuldig en correct worden ingestoken zodat de profielen juist zijn uitgelijnd. De uiteinden van de draagprofielen zijn voorzien van koppelstukken die bij het insteken vastklikken.

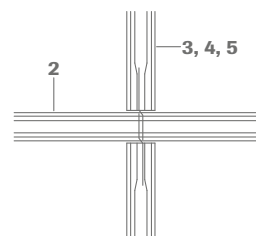

Technische gegevens | mineraalplaten

Afmetingen

Moduulmaten: 600 x 600 mm, 1200 x 600 mm
Breedte: 300 mm, 400 mm | lengte: 1200 mm, 2000* mm, 2500* mm
Andere afmetingen op aanvraag verkrijgbaar. Er gelden minimum hoeveelheden en toeslagen. Zie prijslijst OWAlifetime-collectie.
* alleen onder voorwaarden uitneembaar

Kantdetails

15

Dikte

15 mm en 20 mm nom. (OWAcoustic® premium)

Materiaalklasse

A2-s1,d0 volgens EN 13501-1

Brandwerendheid

Zie OWA-brochure nr. 9500 eu/e

Metalen profielen

Alle genoemde metalen componenten zijn vervaardigd uit verzinkt staal. Raadpleeg voor meer informatie en kleuren de prijslijst voor de OWAlifetime-collectie.

Minimale afhanghoogte

75 - 100 mm (afhankelijk van het bestaande bouwkundige plafond), voor eenvoudige demontage van de panelen wordt 120 mm geadviseerd.

Wandaansluitingen:

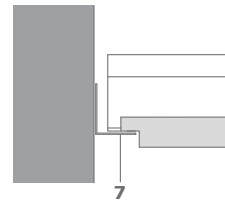
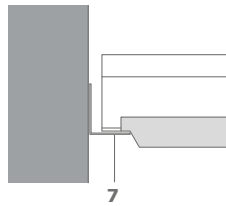
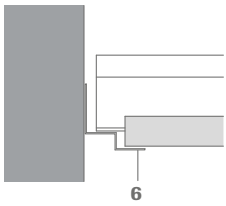

In combinatie met het trapvormig wandprofiel nr. 50/15G kunnen ter plekke van de oplegging van het dragende profiel op de bovenste flens als esthetische oplossing contura opvulblokjes nr. 42/15 worden toegepast op de onderste flens. Andere opties voor wandaansluitingen en informatie over de montage zijn te vinden in OWA-montagehandleiding nr. 9801 e.

Montagevoorbeelden:

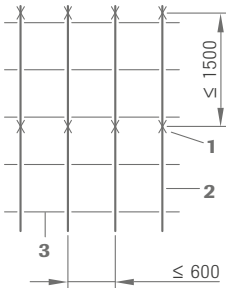

Moduulmaat 600 x 600 mm

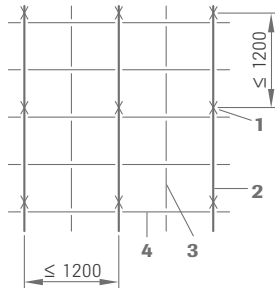

Moduulmaat 600 x 600 mm

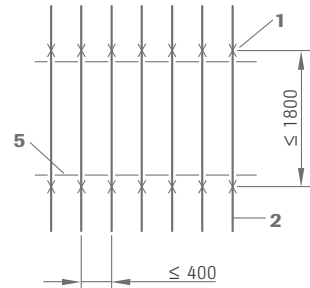

Moduulmaat 2500 x 400 mm

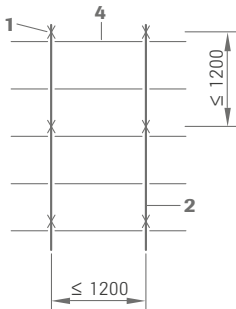

Moduulmaat 1200 x 600 mm

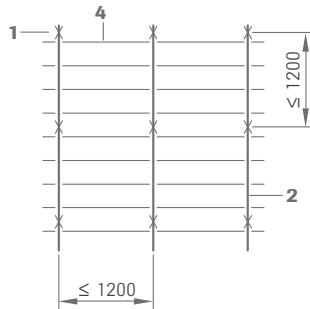

Moduulmaat 1200 x 300 mm

Verlichtingsarmaturen:

OWA kan passende verlichtingsarmaturen voor dit systeem leveren.

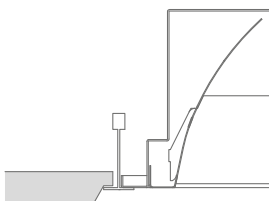

Voor informatie over montage en brandveiligheid raadpleeg OWA-brochure nr. 9630 e en OWA-montagehandleiding nr. 9801 e.

Benodigd materiaal per m² (richtwaarden):

Afmetingen in mm

Nr.	Beschrijving	600 x 600	600 x 600*	1200 x 600	1200 x 300	1250 x 400
12/.../...	Afhanger	0,7 st	1,1 st	0,7 st	0,7 st	0,7 st
45/15	Draagprofiel	0,83 m	1,66 m	0,83 m	0,83 m	0,8 m
46/15	Dwarsprofiel	0,83 m	1,66 m	-	-	-
47/15	Dwarsprofiel	1,66 m	-	1,66 m	3,33 m	2,5 m
48/15	Dwarsprofiel	-	-	-	-	-
42/15	Contura opvulblokje	1,6 st per m ² wandprofiel				
50/15G	Schaduw-wandprofiel	afhankelijk van ruimteafmetingen en -vorm				

* geïnstalleerd met draagprofielmiddelpunten (≤ 600 mm)

Gewicht per m²:

	600 x 600	600 x 600*	1200 x 600	1200 x 300	1250 x 400
Ophangstelsel ca.	1,06 kg/m ²	1,06 kg/m ²	0,81 kg/m ²	1,32 kg/m ²	1,02 kg/m ²
Platen 15 mm ca.	4,5 kg/m ²	4,5 kg/m ²	4,5 kg/m ²	4,5 kg/m ²	4,5 kg/m ²

Raadpleeg voor bijzondere situaties, bijvoorbeeld de toevoeging van isolatie, verlichtingsarmaturen, konde daken, hoge vochtigheid, open ruimtes, etc. de OWA-montagehandleiding nr. 9801 e. Voor brandwerende plafonds moeten de afstanden tussen de draagprofielen en ophangpunten aan de desbetreffende testrapporten voldoen (zie ook brochuren: 9500 eu/e).

Systeembeschrijving:

Zichtbaar systeem, uitneembaar OWAconstruct® System S 15a (inleg)

Kwaliteitsverklaring:

OWAacoustic mineraalplaten bevatten geen schadelijke materialen als asbest en formaldehyde. Een verklaring van het Duitse instituut voor bouwtechnologie is beschikbaar. De in deze platen gebruikte mineraalwol is biologisch afbreekbaar. Er werd voldaan aan de criteria voor de nulclassificatie als carcinogeen materiaal in de Chemicaliënverbodsverordening (§ 1 bijlage) hoofdstuk 23, biopersistente vezels, en daarom gelden de garanties van het "RAL-keurmerk voor mineraalwol".

Mineraalplaten volgens EN 13964 en DIN 18177:

Luchtdoorlatendheid	Klasse PM 1
Formaldehyde	FH-klasse 1
TVOC	Klasse 1

Montage moet worden uitgevoerd conform de informatie in de systeembrochure S 15a nl en OWA-montagehandleiding nr. 9801 e. Alle onderdelen zijn voorzien van de CE-markering.

Onderdelenlijst:

OWAconstruct afhanger nr. 12/.../2
OWAconstruct draagprofiel nr. 45/15
OWAconstruct dwarsprofiel nr. 46/15, nr. 47/15, nr. 48/15
OWAconstruct wandprofiel nr. 50/15G
OWAconstruct Contura opvulblokje nr. 42/15

Productgaranties

De informatie in deze brochure is gebaseerd op de bij de publicatie beschikbare normen en gegevens. Alle geleverde prestaties of garanties, expliciet of impliciet, zijn onderworpen aan het exclusieve gebruik van OWA componenten en de installatie van deze componenten conform onze aanbevelingen. Het niet opvolgen van deze voorwaarden zal leiden tot nietigverklaring van alle prestatieaanspraken of garanties en het afwijzen van elke aansprakelijkheid. OWA behoudt zich het recht voor zonder voorafgaande aankondiging technische verbeteringen in de producten, systemen of diensten aan te brengen. Alle goederen en diensten worden geleverd volgens onze huidige Verkoopvoorwaarden. Fouten voorbehouden!



OWA Benelux BV | Ceiling Solutions

Maroestraat 4 | 1060 LG Amsterdam
tel. +31 (0)20 68 25 305 | fax +31 (0)20 68 23 372
info@owa.nl | www.owa.nl
info@owa.be | www.owa.be