



Ossature apparente,
démontable

OWAlifetime collection

OWA

Systeme S 15 cliq | ossature apparente, demontable

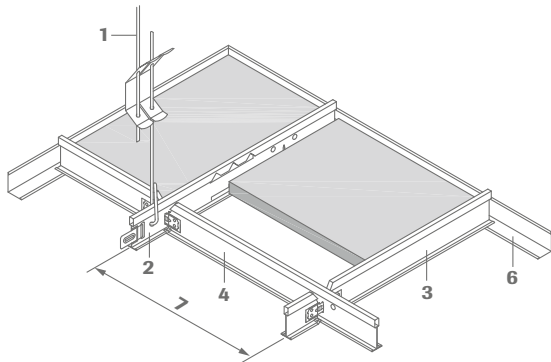

- 1 Suspente n° 12/.../... galvanisé
- 2 Suspente porteur cliq-15-MR, au pas de 100 ou 156,25 mm
- 3 Entretoise cliq-15-CT courte
- 4 Entretoise cliq-15-CT longue
- 5 Entretoise cliq-15-CT courte
- 6 Cornière de rive n° 50G
- 7 Distance entre axe

Coupe longitudinale :

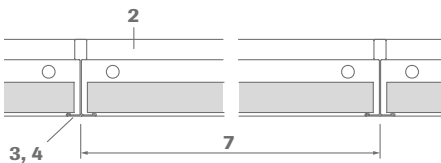

Coupe transversale :

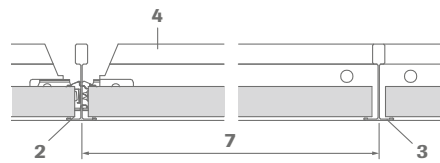

Dimensions du profilé :

cliq-15-MR, cliq-15-CT

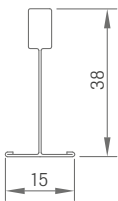

Montage :

Les profilés de raccordement sont munis d'attaches rivetées aux deux extrémités. Deux profilés de raccordement doivent être encliquetés dans une fente. Il faut veiller à ce que les clips latéraux soient alignés et non inversés. Les extrémités des profilés de support sont pourvues de connecteurs à cliquer.

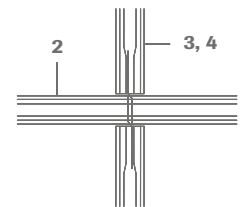

Caractéristiques techniques | Panneaux en fibre minérale

Dimensions/Designs

Pour les dimensions et les designs possibles, veuillez consulter la liste de prix [OWAlifetime collection 9001 f.](#)

Chant

3

Épaisseur

Env. 14 mm nom., 15 mm nom. et 20 mm nom.

Réaction au feu

A2-s1,d0 conformément à la norme EN 13501-1

Suspente métallique

Tous les composants métalliques listés sont en acier galvanisé. Pour plus d'informations sur les détails et couleurs, veuillez consulter la liste des prix [OWAlifetime collection 9001 f.](#)

Hauteur de suspente

75 - 100 mm (selon la structure du plafond existant)
Nous recommandons 120 mm pour un démontage facile des panneaux.

Finition périphérique :



Vous trouvez d'autres exemples et détails pour l'installation dans le [guide d'installation OWA 9801 f.](#)

Exemples de pose :

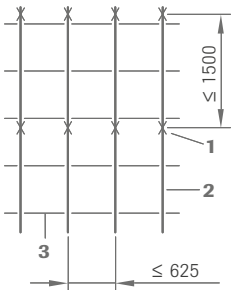

Module 625 x 625 mm

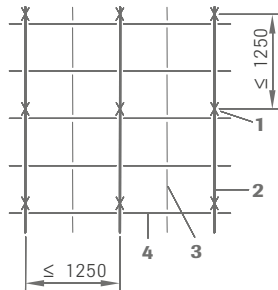

Module 625 x 625 mm

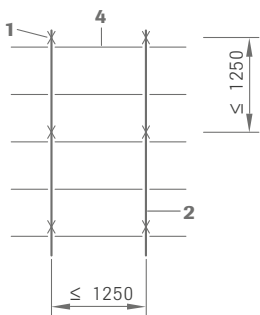

Module 1250 x 625 mm

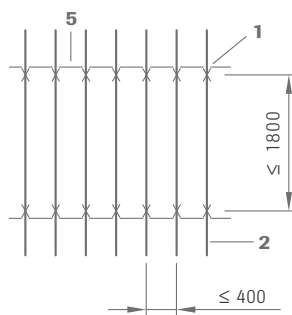

Module 2000 x 400 mm

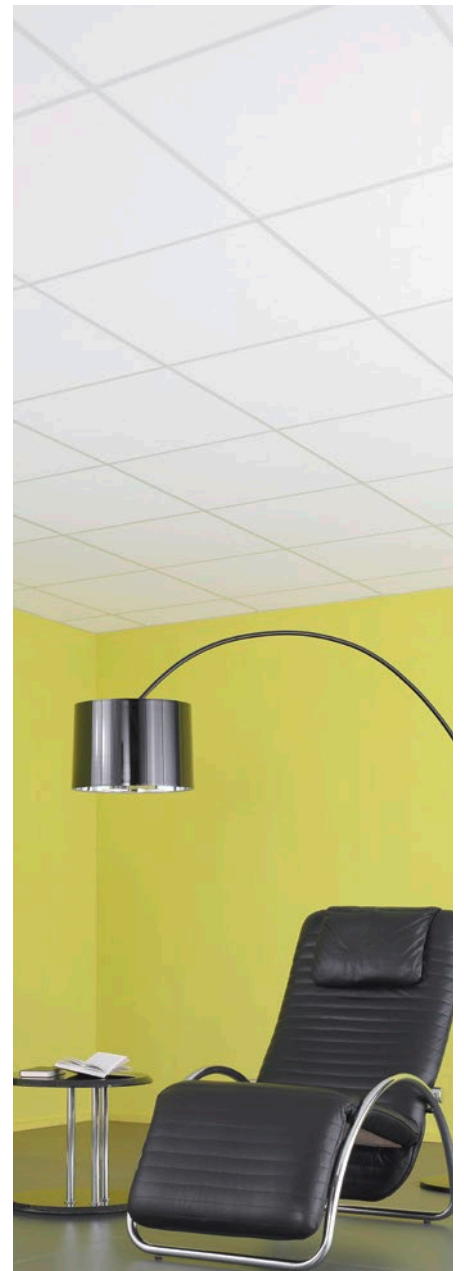

Luminaires encastrés :

OWA fournit des luminaires adaptés à ce système ([voir fiche 9630 f.](#)).

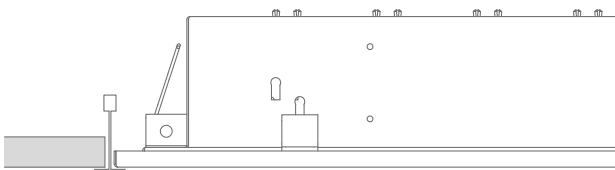

Pour de plus amples informations concernant la pose veuillez voir le [guide d'installation OWA 9801 f.](#)

Matériel nécessaire pour la construction de suspension par m² (valeurs indicatives) :
dimensions in mm

N°	Désignation	600 x 600	625 x 625	1200 x 600	1250 x 625
12/.../2	Suspente	0,7 pièce	0,7 pièce	0,7 pièce	0,7 pièce
cliq-15-MR	Suspente porteur	0,83 lm	0,8 lm	0,83 lm	0,8 lm
cliq-15-CT	Entretoise, courte	0,83 lm	0,8 lm	-	-
cliq-15-CT	Entretoise, longue	1,66 lm	1,6 lm	1,66 lm	1,6 lm
50G	Cornière de rive	Dépend de la taille et de la forme du local			

Poids par m² :

	600 x 600	625 x 625*	1200 x 600	1250 x 625
Construction env.	1,06 kg/m ²	1,06 kg/m ²	0,81 kg/m ²	0,78 kg/m ²
Panneaux 15 mm env.	4,5 kg/m ²	4,5 kg/m ²	4,5 kg/m ²	4,5 kg/m ²

Pour toutes informations complémentaires, p. ex. les isolants en laine minérale, les luminaires, les toitures ventilées, les locaux humides et non clos etc., voir les directives de pose [OWA brochure 9801 f](#). Pour le montage des plafonds protection incendie, il est nécessaire de respecter les écarts entre les profils porteurs et les points de suspension, conformément au certificat de contrôle en vigueur (voir [brochure OWA 9801 f](#)).

Désignation du système : Ossature apparente grid OWAacoustic Système S 15 (Lay-in system)

Exigences qualitatives :

Panneaux en fibres minérales OWAacoustic attachés entre eux, avec couche d'apprêt sur les deux faces. Le panneau est exempt d'amiante. Aucun agent formaldéhyde n'est ajouté au cours du processus de fabrication des panneaux en fibres minérales. La laine minérale utilisée pour la fabrication des panneaux est biodégradable. Les critères de non-classement parmi les substances cancérigènes selon la directive relative à l'interdiction des produits chimiques (§ 1 annexe, art. 23 sur les fibres biopersistantes) sont respectés et garantis par le « label de qualité RAL pour la laine minérale ». Certificat de conformité selon le règlement européen relatif aux produits de construction CPR : marquage CE et déclaration de performance (DoP).

Désignation de la pose conforme à celle de la brochure OWA Système S 15 cliq et aux [directives de pose OWA 9801 f](#).
Tous les produits disposent du marquage CE.

Éléments pour la pose :

OWAconstruct suspente n° 12/.../2
OWAconstruct suspente porteur cliq-15-MR
OWAconstruct entretoises cliq-15-CT longue et courte
OWAconstruct cornière de rive n° 50G

Panneaux en fibre minérale selon NF-EN 13964 et DIN 18177 :

Classe de perméabilité à l'air PM 1
Classe de dégagement de formaldéhyde FH
Dégagement de COV TVOC 1



Certified Management Systems

Garanties produit

Les informations fournies dans cette brochure sont basées sur les normes et données disponibles lors de la publication. Toutes les performances, garanties ou assurances fournies, explicites ou implicites, sont sujettes à l'usage exclusif de composants OWA et à l'installation de ces composants selon nos indications. Le non-respect de ces conditions invalidera toute réclamation concernant une performance, garantie ou assurance et rejettera toute responsabilité. OWA se réserve le droit de procéder à des améliorations techniques sur les produits, systèmes ou services sans avis préalable. **Tous les biens et services sont fournis conformément à nos conditions générales de vente en rigueur.**

Les informations contenues dans cette brochure sont à jour au moment de leur publication. Sous réserve d'erreurs et d'omissions. N'hésitez pas à contacter notre équipe de prescripteurs spécialistes OWAconsult pour des cas spécifiques. Nos conseillers se feront un plaisir de répondre à vos questions sous les coordonnées suivantes :
tel : +49 9373 201-444 ou e-mail : info@owaconsult.de



Odenwald Faserplattenwerk GmbH

Dr.-F.-A.-Freundt-Straße 3 | 63916 Amorbach | Germany
tel +49 9373 201-0 | info@owa.de
www.owa-ceilings.com