

IC 2
NIC 0
AWA 1
RDS 8

INNOVATIVE
ARCHITECTURE

best of best

A kreatívak
álmennyezeti
építőjátéka

OWAconsult collection

OWA

OWAconsult collection

BY HADI TEHERANI

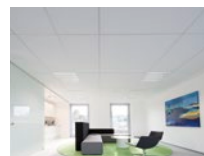

6 | Flexo



8 | Pix



10 | Oriental



12 | Trapeze



14 | Square



16 | Cloud



18 | Corpus



20 | OWALight

OWAconsult collection



24 | OWAPlan



26 | RAW



28 | RAW im System S 18p

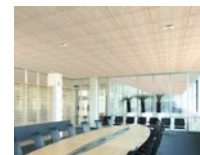

30 | Bamboo



32 | Creaprint



34 | Creaprint fali abszorber



36 | Curve

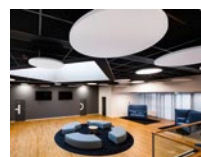

38 | Selecta



42 | FreeStyle lamellák huzalos felfüggesztéssel



44 | FreeStyle lamellák S 3-as rendszerrel

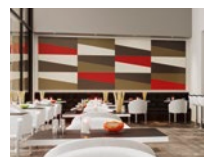

46 | FreeStyle fali abszorber

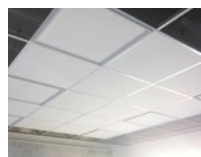

50 | Luminosonic

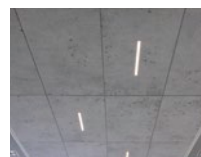

52 | OWALumino



A kreatívak álmennyezeti építőjátéka

OWAconsult collection

BY HADI TEHERANI

Több szabadság, nyitottság és kreativitás a mennyezetek tervezésében. Az OWAconsult gyűjtemény mennyezeti vitorláival teljesen új lehetőségeket teremtettünk a saját mennyezeti kreációk számára. Ez a kreatív építőkészlet változatos tervezést tesz lehetővé egyedi, élénk hatású mennyezetképek létrehozásához, amelyek eddig nem voltak lehetségesek. Az új LED technológiával ellátott világító modulok is részét képezik, amelyek teljesen új fénybe helyezik a mennyezetünket, és ideálisan gazdagítják az építőkészletet. A neves tervező, Hadi Teherani közreműködésével olyan mennyezeti koncepciókat dolgoztunk ki, amelyek meghatározzák az iparágunkat és új mércét állítanak fel. Az OWAconsult szakemberei elkötelezetten és átfogó szakértelemmel látják el tanácsokkal és támogatják a tervezőket – a tervezéstől a projektspecifikus mennyezetkreációk megvalósításáig.



A formák keveredése

Flexo

A háromféle, egymással szabadon kombinálható formátumból egyedi mennyezetképek alakíthatók ki, és így a tér, annak használata és tagolása számára kifejező erő kölcsönözhető. Meggyőzően egyszerű: A 600 x 600 mm-es, 1200 x 300 mm-es és 1200 x 600 mm-es formátumokból álló modulok tetszőlegesen variálható összetétellel egészítik ki egymást.

* A képen látható Flexo 4 lap 1200 x 1200 mm formátumban nem elérhető.

Flexo



Flexo 1



Flexo 2



Flexo 3

Flexo – ásványi lapok

Lk/Sk

15

	Hosszúság	Szélesség	Vastagság	Cikkszám	Db	α_w /NRC	Ár	L.-kat.
Flexo 1	600 mm	600 mm	15 mm	00068084	10	0,85	32,10 €/m²	X
Flexo 2	1200 mm	300 mm	15 mm	00068085	10	0,85	32,50 €/m²	X
Flexo 3	1200 mm	600 mm	15 mm	00073869	10	0,85	32,10 €/m²	X

Flexo 1+3 felár nélkül K15b éllel is elérhető. Ehhez igazodik az S15b OWAline rendszer (korlátozott laptípusokban)

Flexo LED – beépített lámpa

	Hosszúság	Szélesség	Magasság	Védettségi pfokozat	Teljesítmény	Előfűt	Cikkszám	Db	Ár	L.-kat.
Flexo LED 1 A	1200 mm	300 mm	103 mm	IP 20	54 W	LED-meghajtó	00070653	1	on request	X

Flexo LED 1 A: fény színe 4000 K, semleges fehér, incl. fényforrás, látszó kerettel, illeszkedik az S15b OWAline rendszerhez, DALI szabályozható fényerő. Lásd a 9630 sz. katalógust - Beépített lámpák.



S 15a cliq – szerkezeti rendszer

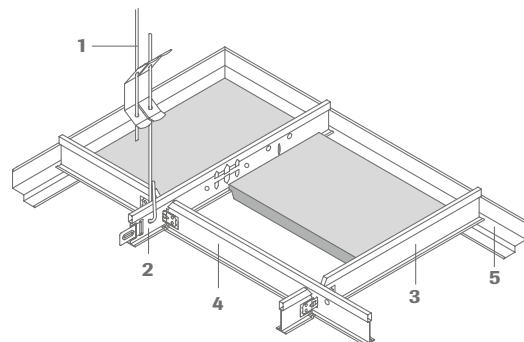

	Megrendelési sz.	Megnevezés/méretek/felület	Cikkszám	Db	Ár
1	12/30/2	Gyorsfüggesztő dupla rugóval átmérő: 4 mm, maximális terhelés: 0,25 kN max. befogási méret: 270 mm, min. 15 mm-es dróttűnyúlás betartandó	00075052	100 darab	0,35 €/db
2	cliq-15-MR	Tartóprofil magasság: 38 mm, szélesség: 15 mm, hosszúság: 3000 mm, látható oldal: fehér	00068517	20 darab	1,97 €/m
3	cliq-15-CT	Összekötő profil rövid, bepattintós magasság: 38 mm, szélesség: 15 mm hosszúság: 300 mm, látható oldal: fehér hosszúság: 600 mm, látható oldal: fehér	00069315 00068518	60 darab 60 darab	1,86 €/db 1,97 €/m
4	cliq-15-CT	Összekötő profil hosszú, bepattintós magasság: 38 mm, szélesség: 15 mm, hosszúság: 1200 mm, látható oldal: fehér	00070248	60 darab	1,97 €/m
5	50/15G	Lépcsős falprofil magasság: 33 mm, látható szélesség: 15 mm, teljes szélesség: 30 mm, hosszúság: 3050 mm, látható oldal: fehér	00050501	35 darab	3,93 €/m
	42/15	Contura-kitöltőék, magasság: 8 mm, szélesség: 15 mm, teljes szélesség: 24 mm, fehér	00050462	100 darab	0,34 €/db



A tárgyra tér

Pix

A Pix az akusztikai mennyezet teljesen újszerű hangsúlyozását teszi lehetővé. Az üvegfátyol kasírozású Sinfonia mennyezeti lapunkkal kombinálva újfajta mennyezetképek alakíthatók ki és a térfelosztások hangsúlyozhatók. Egy egyszer kiválasztott minta bármikor újból összeállítható, mivel minden mennyezeti lap kivehető. A pontok színben egymáshoz illeszthetők – ez ideális kreatív és egyéni jellegű beltéri koncepciókhoz. Sok örömet a mennyezet kreatív megtervezéséhez!



Pix

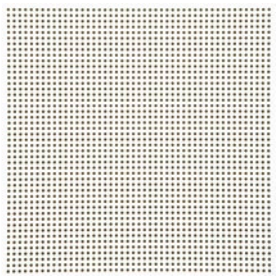

Pix 1

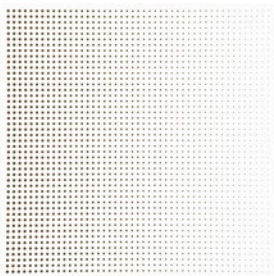

Pix 2

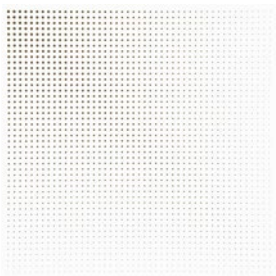

Pix 3

Pix – ásványi lapok

Lk/Sk

15b

	Hosszúság	Szélesség	Vastagság	Cikkszám	Db	α_w /NRC	Ár	L.-kat.
Pix 1	600 mm	600 mm	15 mm	00068140	10	0,85	73,70 €/m²	X
	1200 mm	600 mm	15 mm	00075027	10	0,85	73,70 €/m²	X
Pix 2	600 mm	600 mm	15 mm	00068144	10	0,85	73,70 €/m²	X
Pix 3	600 mm	600 mm	15 mm	00068146	10	0,85	73,70 €/m²	X

100 m² alatti megrendelés esetén 250,00 €, 100 - 250 m² megrendelés esetén pedig 195,00 € átállási költséget számolunk fel.



S 15b OWAline – szerkezeti rendszer

	Megrendelési sz.	Megnevezés/méretek/felület	Cikkszám	Db	Ár
1	12/30/2	Gyorsfüggesztő dupla rugóval átmérő: 4 mm, maximális terhelés: 0,25 kN max. befogási méret: 270 mm, min. 15 mm-es dróttűnyúlás betartandó	00075052	100 darab	0,35 €/db
2	3500	Tartóprofil magasság: 38 mm, szélesség: 14,3 mm, hosszúság: 3000 mm, stancolás 600 mm külső oldal: fehér, árnyékhorony: fehér	00067006	20 darab	4,73 €/m
3	3512*	Összekötő profil magasság: 38 mm, szélesség: 14,3 mm, hosszúság: 600 mm külső oldal: fehér, árnyékhorony: fehér	00067007	60 darab	4,73 €/m
4	3514*	Összekötő profil magasság: 38 mm, szélesség: 14,3 mm, hosszúság: 1200 mm külső oldal: fehér, árnyékhorony: fehér, központos stancolással	00067008	60 darab	4,73 €/m
4a	3524*	Összekötő profil magasság: 38 mm, szélesség: 14,3 mm, hosszúság: 1200 mm külső oldal: fehér, árnyékhorony: fehér, központos stancolás nélkül	00072343	60 darab	4,73 €/m
5	51/32G	Falprofil magasság: 32 mm, szélesség: 19 mm, hosszúság: 3000 mm, látható oldal: fehér	00052885	30 darab	1,57 €/m
5	1456	Falprofil magasság: 32 mm, szélesség: 15 mm, hosszúság: 3000 mm, oldalfal: 7,5 mm, látható oldal: fehér	00072785	10 darab	1,88 €/m

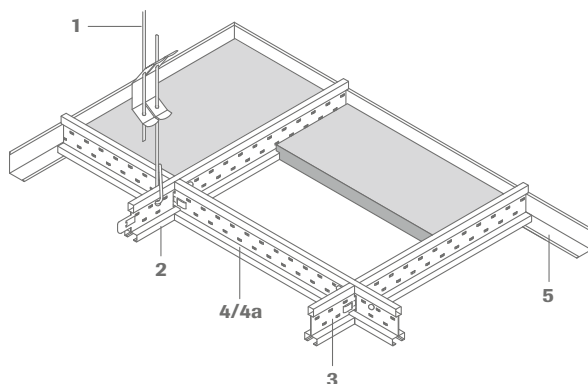

Az OWAlighttal kombinálható, 21. oldal.

* Nr. 1456 falprofil használatokor - amennyiben köztet függesztés nem lehetséges - ajánljuk az nr. 3512/3514 összekötő profilt 625/1250 mm-re cserélni. Ezt a helyszínen méretre lehet vágni, és az nr. 1456 falprofilra lehet fektetni.



A díszítés bővületében

Oriental

Négyszögletű lapok – ám a derékszögeknek nyoma sincs! Az Oriental feloldja és optikailag eltünteti a szerkezeti rendszer szabályos raszterét. Segítségével szabadon tervezett helyiségeket akusztikai mennyezeti rendszerekkel fedhet, anélkül, hogy alávetné magát a derékszögű sakkáblaszzerű minták kényszerének. Feltűnést keltő lap kreatívak számára, bátorsággal a rendkívüli iránt.

Oriental

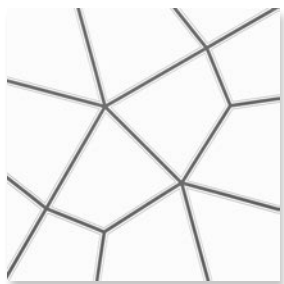

600 x 600 mm

Oriental – ásványi lapok

Lk/Sk

15b

Hosszúság	Szélesség	Vastagság	Cikkszám	Db	α_w /NRC	Ár	L-kat
600 mm	600 mm	15 mm	00068148	10	0,85	73,70 €/m²	X

100 m² alatti megrendelés esetén 250,00 €, 100 – 250 m² megrendelés esetén pedig 195,00 € átállási költséget számolunk fel.



S 15b OWAline – szerkezeti rendszer

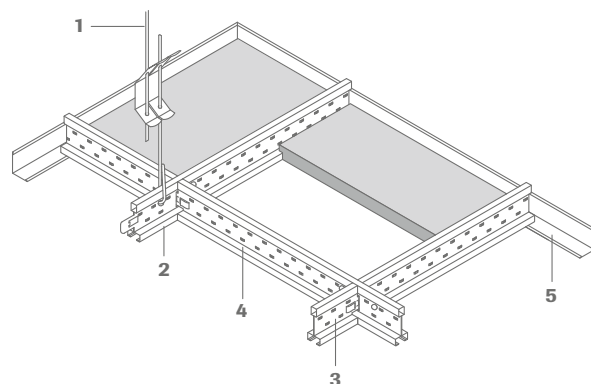

Megrendelési sz.	Megnevezés/méretek/felület	Cikkszám	Db	Ár
1	12/30/2 Gyorsfüggesztő dupla rugóval átmérő: 4 mm, maximális terhelés: 0,25 kN max. befogási méret: 270 mm, min. 15 mm-es dróttúlnyúlás betartandó	00075052	100 darab	0,35 €/db
2	3500 Tartóprofil magasság: 38 mm, szélesség: 14,3 mm, hosszúság: 3000 mm, stancolás 600 mm külső oldal: fehér, árnyékhorony: fehér	00067006	20 darab	4,73 €/m
3	3512* Összekötő profil magasság: 38 mm, szélesség: 14,3 mm, hosszúság: 600 mm külső oldal: fehér, árnyékhorony: fehér	00067007	60 darab	4,73 €/m
4	3514* Összekötő profil magasság: 38 mm, szélesség: 14,3 mm, hosszúság: 1200 mm külső oldal: fehér, árnyékhorony: fehér, központos stancolással	00067008	60 darab	4,73 €/m
5	51/32G Falprofil magasság: 32 mm, szélesség: 19 mm, hosszúság: 3000 mm, látható oldal: fehér	00052885	30 darab	1,57 €/m
5	1456 Falprofil magasság: 32 mm, szélesség: 15 mm, hosszúság: 3000 mm, oldalfal: 7,5 mm, látható oldal: fehér	00072785	10 darab	1,88 €/m

Az OWAlighttal kombinálható, 21. oldal.

* Nr. 1456 falprofil használatakor - amennyiben köztet függesztés nem lehetséges - ajánljuk az nr. 3512/3514 összekötő profilt 625/1250 mm-re cserélni. Ezt a helyszínen méretre lehet vágni, és az nr. 1456 falprofilra lehet fektetni.



A mennyezet kialakításának forradalma

Trapeze

Mozgás, dinamika, akusztika, fény – ez a Trapeze. Új mennyezeti lap, amely forradalmasítja a mennyezet kialakítását. Hatása csak a felületben nyilvánul meg. Élő mennyezetkép, lépcsőről lépcsőre az egyik átlótól a következőig. A derékszög mintha feledésbe merült volna. A Trapeze révén sohasem látott, dinamikusan ható szerkezetek keletkeznek, amelyek a hozzáillő fényelemekkel valódi feltűnést keltenek.

Trapeze



Trapeze 1

Trapeze 2



Trapeze 4



Trapeze LED

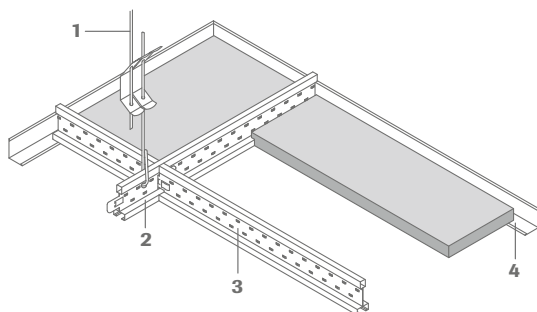

Trapeze – ásványi lapok

Lk/Sk **15b** Lk **10**

	Hosszúság	Szélesség	Vastagság	Cikkszám	Db	α_w /NRC	Ár	L.-kat.
Trapeze 1	1200 mm	400/200 mm	20 mm	00068150	16	0,85	67,65 €/m²	X

Lk/Sk **15b**

	Hosszúság	Szélesség	Vastagság	Cikkszám	Db	α_w /NRC	Ár	L.-kat.
Trapeze 2	1200 mm	600 mm	20 mm	00068151	8	0,85	67,65 €/m²	X
Trapeze 4	1200 mm	600 mm	20 mm	00070416	8	0,85	67,65 €/m²	X
Sinfonia	1200 mm	600 mm	15 mm	00075025	10	0,85	26,55 €/m²	X

Trapeze LED – beépített lámpa

	Hosszúság	Szélesség	Magasság	Védettségi pfokozat	Teljesítmény	Előtét	Cikkszám	Db	Ár	L.-kat.
Trapeze LED A selyemfényű	1200 mm	400/200 mm	103 mm	IP 20	35 W	LED-meghajtó	00079770	1	532,20 €/db	X
Trapeze LED A selyemfényű - vészlámpák	1200 mm	400/200 mm	134 mm	IP 20	38 W	LED-meghajtó	00079772	1	632,10€/db	X
Trapeze LED A mikroprizmás	1200 mm	400/200 mm	103 mm	IP 20	35 W	LED-meghajtó	00079771	1	537,27 €/db	X

Minden Trapeze LED lámpa: fényszín 4000 K, semleges fehér, incl. fényforrás, látszó kerettel, DALI szabályozható fényerő. Lásd a 9630 sz. katalógust - Beépített lámpák.



S 15b OWAline – szerkezeti rendszer

Megrendelési sz.	Megnevezés/méretetek/felület	Cikkszám	Db	Ár
1	12/30/2 Gyorsfüggesztő dupla rugóval átmérő: 4 mm, maximális terhelés: 0,25 kN max. befogási méret: 270 mm, min. 15 mm-es dróttúlnyúlás betartandó	00075052	100 darab	0,35 €/db
2	3500 Tartóprofil magasság: 38 mm, szélesség: 14,3 mm, hosszúság: 3000 mm, stancolás 600 mm, külső oldal: fehér árnyékfuga: fehér árnyékfuga: fekete	00067006 00067012	20 darab 20 darab	4,73 €/m 4,73 €/m
3	3524* Összekötő profil magasság: 38 mm, szélesség: 14,3 mm, hosszúság: 1200 mm, külső oldal: fehér, központos stancolás nélkül árnyékfuga: fehér árnyékfuga: fekete	00072343 00067012	60 darab 60 darab	4,73 €/m 5,08 €/m
4	51/32G Falprofil magasság: 32 mm, szélesség: 19 mm, hosszúság: 3000 mm, látható oldal: fehér	00052885	30 darab	1,57 €/m
4	1456 Falprofil magasság: 32 mm, szélesség: 15 mm, hosszúság: 3000 mm, oldalfal: 7,5 mm, látható oldal: fehér	00072785	10 darab	1,88 €/m
	37 L-profil a Trapeze 1 hosszúság: 1250 mm, a helyszínen méretre vágva	00001119	50 darab	1,98 €/m

Az OWAlighttal kombinálható, 21. oldal. | * Nr. 1456 falprofil használatakor - amennyiben köztetés nem lehetséges - ajánljuk az nr. 3512/3514 összekötő profilt 625/1250 mm-re cserélni. Ezt a helyszínen méretre lehet vágni, és az nr. 1456 falprofilra lehet fektetni.



Teljes nyíltsággal

Square

Lamellák új formában - egy téglalap alakú mennyezeti vitorlában helyezve, amelynek alatt trapéz alakú látvány keletkezik. Ez lehetséges különböző magasságok és hosszak segítségével. Ha több ilyen különleges mennyezeti vitorlát kombinálunk egymással, egyre élénkebb mennyezetvilágok jönnek létre a növekvő számban. A Square optimalizálja a hangakusztikát ott, ahol zárt, függőleges mennyezeti felületek nem telepíthetők, például meglévő épületekben vagy épületszerkezet-aktívált mennyezetek alatt. A Square LED csikkokkal kiegészítve a Square kiválóan mutat éjszaka is.



Square

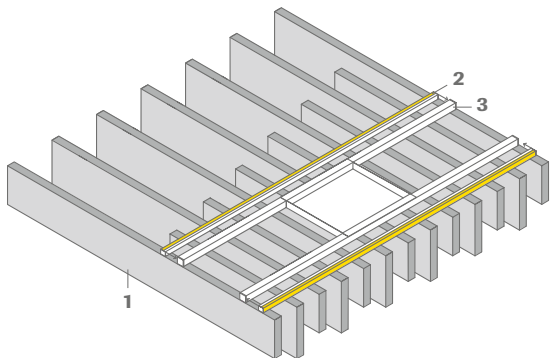
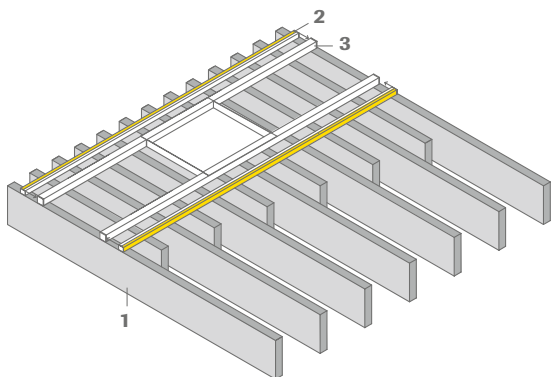

1 Square – lamellacsomag

Lk/Sk **3**

Hosszúság	Magasság	Vastagság	Tartalom/csomag	Cikkszám	Csomag ár	L.-kat
1200 mm	150 mm	30 mm	7			
830 mm	200 mm	30 mm	1			
780 mm	200 mm	30 mm	1			
730 mm	200 mm	30 mm	1	00069106	666,70 €	X
675 mm	200 mm	30 mm	1			
620 mm	200 mm	30 mm	1			
570 mm	200 mm	30 mm	1			

A csomag tartalma: 7 darab, hosszúság: 1200 mm, à 1 darab rövid hosszúságokként, lamellalapok össz-száma csomagonként: 13 darab, lapfelület Sinfonia, Hangnelyé-
si értékek ld. a 1964. sz. nyomtatványban.

2 Square LED – fénycsomag – opcionális

Hosszúság	Szélesség	Magasság	Védettségi fokozat	Teljesítmény	Fényszíne	Előtét	Cikkszám	Db	Ár	L.-kat.
1160 mm	26 mm	24 mm	IP 20	12 W/m	4000 K	LED-meghajtó	00080983	1	146,68 €/db	X
1160 mm	26 mm	24 mm	IP 20	14,4 W/m	RGB*	LED-meghajtó	00080984	1	220,15 €/db	X
Adapter (Trafó) a LED fénycsomaghoz, natúrfehér (4000 K) + RGB (fénycsomagonként 1 trafó)							00081767	1	76,69 €/db	X
RGB szabályzó (MASTER) távirányítóval							00077303	1	86,48 €/db	X
RGB ismétlő (SLAVE) (csak párhuzamos kapcsolásnál)							00077301	1	86,48 €/db	X
RGB távirányító (optional)							00080982	1	27,04 €/db	X

A csomag tartalma: 2 darab LED sín, a szükséges vezetékkel, 4 darab rögzítőcsipesz.

* Az RGB fénycsomag párhuzamos kapcsolásához csomagonként 1 db RGB szabályzó (MASTER) szükséges. A többi fénycsomagot azok száma szerinti mennyiségben RGB ismétlővel kell ellátni. Lásd a 9630 sz. katalógust - Beépített lámpák.

Az LED síneket (2) a hozzáadott rögzítőcsipeszekkel a Square szerkezeti csomag négyzet szelvényeihez (3) erősítjük. A konfekcionált vezetékeket oldalról a négyzet szelvényeken keresztül befűzzük, és az trafo összekötjük. Az trafo a Square függesztő szerkezetének (3) bordájára helyezük. Az elektromos hálózatra való rákötést elektromos szakcég végezze.

3 Square – szerkezeti csomag

Megnevezés/méretek/felület	Tartalom/csomag	Cikkszám	Csomag ár	L.-kat.
Négyzet szelvény 25 x 25 x 2,0 mm, hosszúság: kb. 1220 mm, szín: fehér, az összekötő idommal készre konfekcionálva	2 darab			
Összekötő idom 305 x 200 x 1,0 mm, fehér	1 darab			
Távtartó M6 x 25 mm, fehér, közvetlen szereléshez	4 darab	00079587	193,55 €	X
Takaró dugó Ø 11,6 mm, fehér, a négyzet szelvények furataihoz	26 darab			
Menetes dübel M6 x 30 mm, függesztett szereléshez	4 darab			
Metrikus csavar, M6 x 30 mm, függesztett szereléshez	4 darab			

Lásd az 1964 sz. katalógust - Álmennyezeti vitorlák.

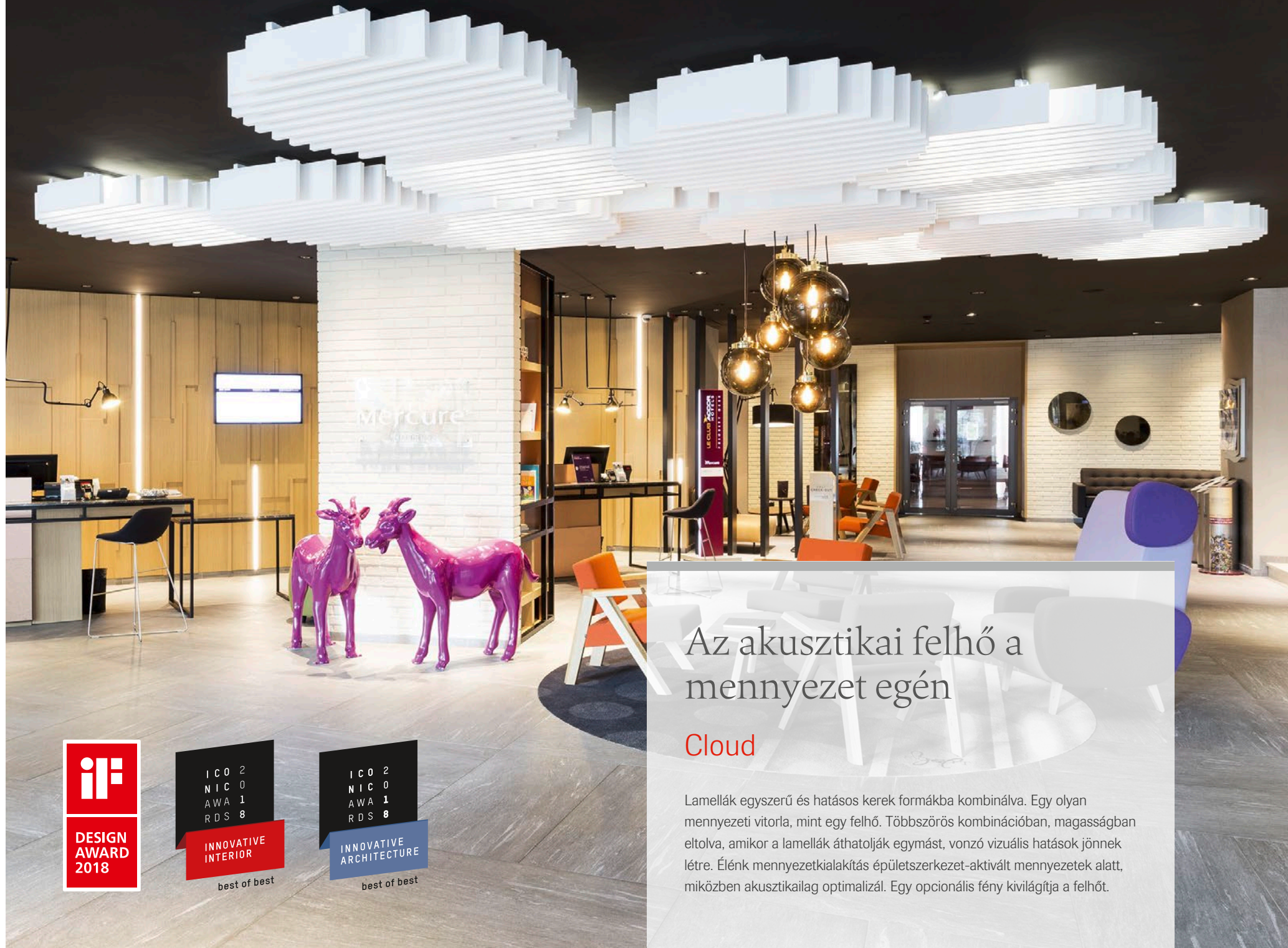

Az akusztikai felhő a mennyezet egén

Cloud

Lamellák egyszerű és hatásos kerek formákba kombinálva. Egy olyan mennyezeti vitorla, mint egy felhő. Többszörös kombinációban, magasságban eltolva, amikor a lamellák áthatolják egymást, vonzó vizuális hatások jönnek létre. Élénk mennyezetkialakítás épületszerkezet-aktívált mennyezetek alatt, miközben akusztikailag optimalizál. Egy opcionális fény kivilágítja a felhőt.



Cloud

Cloud 150

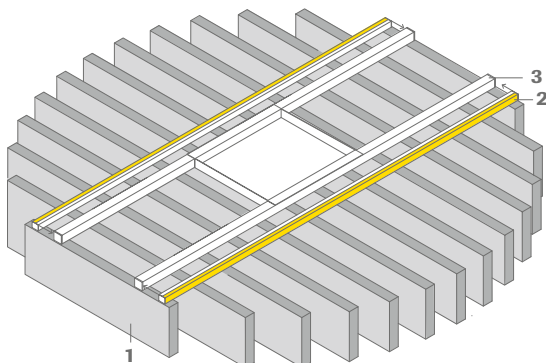

Cloud 200

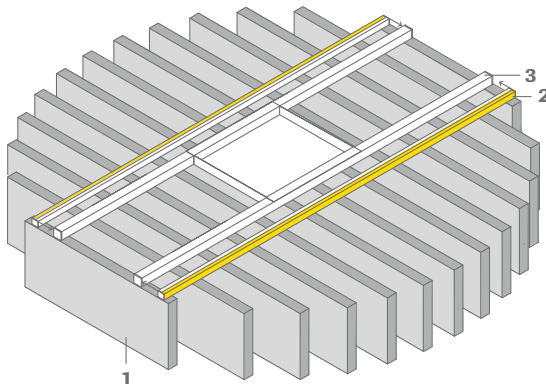

1 Cloud 150 | Cloud 200 – lamellacsomag

Lk/Sk **3**

Hosszúság	Magasság	Vastagság	Tartalom/csomag	Cikkszám	Csomag ár	L.-kat
1295 mm	150 mm 200 mm	30 mm	1			
1280 mm	150 mm 200 mm	30 mm	2			
1230 mm	150 mm 200 mm	30 mm	2	00069107 (150 mm)	618,30 €	X
1150 mm	150 mm 200 mm	30 mm	2			
1020 mm	150 mm 200 mm	30 mm	2	00069108 (200 mm)		
825 mm	150 mm 200 mm	30 mm	2			
500 mm	150 mm 200 mm	30 mm	2			

Csomagonként 13 db lamella lap Sinfonia lapfelület, Hangelnyelési értékek ld. a 1964. sz. nyomtatványban.

2 Cloud LED – fénycsomag – opcionális

Hosszúság	Szélesség	Magasság	Védettségi pfokozat	Teljesítmény	Fényszíne	Előtét	Cikkszám	Db	Ár	L.-kat.
1160 mm	26 mm	24 mm	IP 20	12 W/m	4000 K	LED-meghajtó	00080983	1	146,68 €/db	X
1160 mm	26 mm	24 mm	IP 20	14,4 W/m	RGB*	LED-meghajtó	00080984	1	220,15 €/db	X
Adapter (Trafó) a LED fénycsomaghoz, natúrfehér (4000 K) + RGB (fénycsomagonként 1 trafó)							00081767	1	76,69 €/db	X
RGB szabályzó (MASTER) távirányítóval							00077303	1	86,48 €/db	X
RGB ismétlő (SLAVE) (csak párhuzamos kapcsolásnál)							00077301	1	86,48 €/db	X
RGB távirányító (optional)							00080982	1	27,04 €/db	X

A csomag tartalma: 2 darab LED sín, a szükséges vezetékkel, 4 darab rögzítőcsipesz.

* Az RGB fénycsomag párhuzamos kapcsolásához csomagonként 1 db RGB szabályzó (MASTER) szükséges. A többi fénycsomagot azok száma szerinti mennyiségben RGB ismétlővel kell ellátni. Lásd a 9630 sz. katalógust - Beépített lámpák.

Az LED síneket (2) a hozzáadott rögzítőcsipeszekkel a Cloud szerkezeti csomag négyyszög szelvényeihez (3) erősítjük. A konfekcionált vezetékeket oldalról a négyyszög szelvényeken keresztül befűzzük, és az trafo összekötjük. Az trafo a Cloud függesztő szerkezetének (3) bordájára helyezük. Az elektromos hálózatra való rákötést elektromos szakcég végezze.

3 Cloud – szerkezeti csomag

Megnevezés/méret/felület	Tartalom/csomag	Cikkszám	Csomag ár	L.-kat.
Négyyszög szelvény 25 x 25 x 2,0 mm, hosszúság: kb. 1220 mm, szín: fehér, összekötő hiddal készre konfekcionálva	2 darab			
Összekötő híd 305 x 200 x 1,0 mm, fehér	1 darab			
Távtartó M6 x 25 mm, fehér közvetlen szereléshez	4 darab	00079587	193,55 €	X
Takaró dugó Ø 11,6 mm, fehér, a négyyszög szelvények furataihoz	26 darab			
Menetes dőbel M6 x 30 mm, függesztett szereléshez	4 darab			
M6 x 14 mm, horganyzott, függesztett szereléshez	4 darab			

Lásd az 1964 sz. katalógust - Álmennyezeti vitorlák.



reddot design award
best of the best 2018



中国好设计
China Good Design
WINNER 2018



b d 2018
i ausgesucht!



best of best



best of best



GERMAN
DESIGN
AWARD
WINNER
2018

Klasszikus kialakítás – egyéni kialakítási szabadság

Corpus

Stilisztikailag egyedülálló, magas funkcionális jellemzőkkel, nagy tartománnyal és rendkívüli szabadsággal a tervezésben – ezek az OWAconsult gyűjtemény fő jellemzői. A Corpusnak sikerül még tovább kiterjeszteni ezt a szabadságot. A finom, fehér, filccel bevont felületű modulok ötvözik az avantgárdot a klasszikus formatervezéssel, és lenyűgöző jellemzőkkel ruházzák fel minden teret. Ezen felül, az egyedi elemek kiváló abszorpciós tulajdonságai járulnak hozzá a példaértékű térakusztika biztosításához, különösen a kombinált felhasználás során.

Corpus



Corpus

	Hosszúság	Szélesség	Magasság	Vastagság	Látható oldal	Cikkszám	Ár	L.-kat.
Corpus S1	520 mm	520 mm	150 mm	40 mm	Fehér üvegfátyol kasírozás	00074869	238,70 €	X
Corpus S2	520 mm	520 mm	300 mm	40 mm	Fehér üvegfátyol kasírozás	00074870	294,35 €	X
Corpus M1	1120 mm	520 mm	150 mm	40 mm	Fehér üvegfátyol kasírozás	00074871	294,35 €	X
Corpus M2	1120 mm	520 mm	300 mm	40 mm	Fehér üvegfátyol kasírozás	00074872	325,25 €	X
Corpus L1	1120 mm	1120 mm	150 mm	40 mm	Fehér üvegfátyol kasírozás	00074873	325,25 €	X
Corpus L2	1120 mm	1120 mm	300 mm	40 mm	Fehér üvegfátyol kasírozás	00074874	406,05 €	X
Corpus XL1	1120 mm	1720 mm	150 mm	40 mm	Fehér üvegfátyol kasírozás	00074875	484,85 €	X
Corpus XL2	1120 mm	1720 mm	300 mm	40 mm	Fehér üvegfátyol kasírozás	00074876	567,40 €	X
Corpus XXL1	1120 mm	2320 mm	150 mm	40 mm	Fehér üvegfátyol kasírozás	00074877	608,05 €	X
Corpus XXL2	1120 mm	2320 mm	300 mm	40 mm	Fehér üvegfátyol kasírozás	00074878	684,20 €	X

Csomagolási egység: 1 Db, Hangelnelési értékek ld. a 1964. sz. nyomtatványban.

LED-fények-komplett csomag

	Hosszúság	Szélesség	Magasság	Fényszíne	Védettségi pfokozat	Előtét	Cikkszám	Ár/db	L.-kat.
Corpus Q1*	520 mm	520 mm	150 mm	4000 K	IP 20	LED-meghajtó	SET-CORPUSQ1-4K	on request	X
LED-panel	520 mm	520 mm	25 mm	4000 K		LED-meghajtó	00079615	490,79 €	X
Q1 Diffusor	520 mm	520 mm	150 mm				00079259	258,78 €	X
Függesztő készlet	A szett 150 mm-es drótkötelekből áll. Kötél állítása biztonsági kampóval, födém rögzítéshez M6-os csavar						00080477	44,13€	X
Corpus Q2*	520 mm	520 mm	300 mm	4000 K	IP 20	LED-meghajtó	SET-CORPUSQ2-4K	on request	X
LED-panel	520 mm	520 mm	25 mm	4000 K		LED-meghajtó	00079615	490,79 €	X
Q2 Diffusor	520 mm	520 mm	300 mm				00079260	286,32 €	X
Függesztő készlet	A szett 150 mm-es drótkötelekből áll. Kötél állítása biztonsági kampóval, födém rögzítéshez M6-os csavar						00080477	44,13€	X
Corpus Q1*	520 mm	520 mm	150 mm	tunable white	IP 20	LED-meghajtó	SET-CORPUSQ1-TW	on request	X
LED-panel	520 mm	520 mm	25 mm	tunable white		LED-meghajtó	00079258	809,74 €	X
Q1 Diffusor	520 mm	520 mm	150 mm				00079259	258,78 €	X
Függesztő készlet	A szett 150 mm-es drótkötelekből áll. Kötél állítása biztonsági kampóval, födém rögzítéshez M6-os csavar						00080477	44,13€	X
Corpus Q2*	520 mm	520 mm	300 mm	tunable white	IP 20	LED-meghajtó	SET-CORPUSQ2-TW	on request	X
LED-panel	520 mm	520 mm	25 mm	tunable white		LED-meghajtó	00079258	809,74 €	X
Q2 Diffusor	520 mm	520 mm	300 mm				00079260	286,32 €	X
Függesztő készlet	A szett 150 mm-es drótkötelekből áll. Kötél állítása biztonsági kampóval, födém rögzítéshez M6-os csavar						00080477	44,13€	X

* Tartalmazza a LED panelt, diffúzort, és a függesztő szettet. Ezeket nem kell külön-külön megrendelni, hanem a szállítási programban a Corpus komplett csomag kapcsolódó termék számmal tartalmazza ezeket is. Lásd a 9630 sz. katalógust - Beépített lámpák.

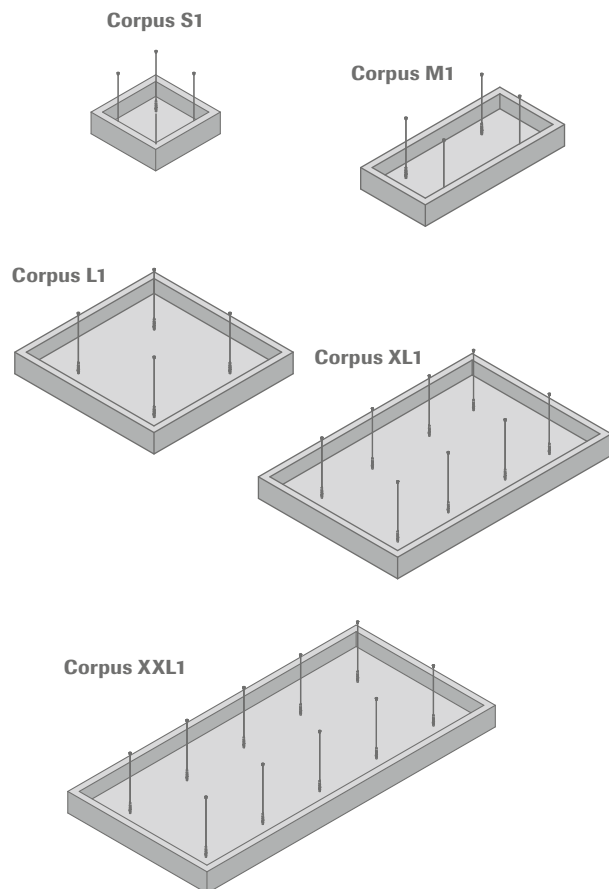

Álmennyezeti szerelőkészlet

	Perem/keret	Cikkszám
Corpus S1		
Corpus S2		
Corpus M1	A szerelő készlet tartalmaz 4 db függesztő kötél készletet, amelyek a következőkből állnak: 1500 mm hosszú drótkötél, tócsavarral kötél gyorsrögzítővel, M6 rögzítő dübel. Minden elemhez 1 szett szükséges.	00082764
Corpus M2		
Corpus L1		
Corpus L2		
Corpus XL1	2 x szerelőkészlet, egyenként 4 db, 1500 mm hosszú drótkötélkészlettel, tócsavarral, kötél gyorsrögzítővel, M6-os mennyezeti rögzítődübel.	00082764
Corpus XL2	Minden álmennyezeti vitorlához 1 db sz. készlet szükséges.	
Corpus XXL1	1 x Nr. 00082764 szerelőkészlet, és 1 x Nr. 00082763 szerelőkészlet, egyenként 4, illetve 6 db, 1500 mm hosszú drótkötélkészlettel, tócsavarral, kötél gyorsrögzítővel, M6-os mennyezeti rögzítődübel. Minden álmennyezeti vitorlához 1 db sz. készlet szükséges.	00082764 00082763
Corpus XXL2		

Dobozonként egy szerelő készletet rendelni kell. A szerelő készletet az ár tartalmazza.

A mennyezetre szerelhető szerelési tartozékok csak statikus és helyhez kötött terhelésekhez vannak jóváhagyva, és nem alkalmasak mozgó dinamikus terhelésekhez.



A művészién világító fugák

OWAlight

Az OWAlight az S 15b OWAline mennyezeti rendszert új, beépíthető LED fénysínnel egészíti ki. Előnyök: nemes, visszafogott látvány magas fénytjeljesítmény és csekély energiafogyasztás mellett. Az OWAlight 600 mm-es és 1200 mm-es hosszúságokban kapható. A fénysínt a rendszerkonform összekötő profilokhoz hasonlóan egyszerűen beépítik a az álmennyezeti raszterbe, használatra készen konfekcionálva. Kikapcsolva a raszterben fényként nem ismerhető fel, és ezáltal nem zavarja a mennyezet összképét.

OWAlight



OWAlight – LED fénycsín S 15b OWAline

	Megnevezés/méreték/felület	Cikkszám	Db	Ár/db	L.-kat.
6	OWAlight 1 LED fénycsín, összekötő profil, hosszúság: 600 mm, magasság: 38 mm, szélesség: 14,3 mm, külső oldal fehér, belső oldal: LED fényzalag 600 mm-es hosszúságban, csín használatra készen konfekcionálva, kábelhossz 2000 mm	00072860	1	103,75 €	X
4	OWAlight 2 LED fénycsín, összekötő profil, hosszúság: 1200 mm, magasság: 38 mm, szélesség: 14,3 mm, külső oldal fehér, központos stancolásossal, belső oldal: LED fényzalag 600mm-es hosszúságban, csín használatra készen konfekcionálva, kábelhossz 2000 mm	00072861	1	107,49 €	X
4	OWAlight 3 LED fénycsín, összekötő profil, hosszúság 1200 mm, magasság: 38 mm, szélesség: 14,3 mm, külső oldal fehér, központos stancolásossal, belső oldal: LED fényzalag 1200mm-es hosszúságban, csín használatra készen konfekcionálva, kábelhossz 2000 mm	00072862	1	193,87 €	X
4a	OWAlight 3a LED fénycsín, összekötő profil, hosszúság 1200 mm, magasság: 38 mm, szélesség: 14,3 mm, külső oldal fehér, központos stancolás nélkül, belső oldal: LED fényzalag 1200mm-es hosszúságban, csín használatra készen konfekcionálva, kábelhossz 2000 mm	00072863	1	193,87 €	X
	Transzformátor 100 W, DALI szabályozható	00076338	1	95,54 €	X
	Transzformátor 240 W, DALI szabályozható	00076339	1	129,63 €	X
	6-os elosztó	00076182	1	23,20 €	X
	Hosszabbító kábel, hosszúság: 2000 mm	00070521	1	19,41 €	X

Az OWAlight fénycsíneket a 3514/3524 és/vagy 3512 összekötő profilok helyett építjük be az S 15b OWAline rendszerbe. Ily módon a mennyezetraszterbe négyzetes vagy négyzetes fénykeretek építhetők be. Egyes csínek párhuzamosan vagy párhuzamosan eltolva is beépíthetők. A fénycsín használata készen konfekcionálva vannak, és az osztott csatlakozóval egyszerűen összeköthetők. Az OWAconsult a szükséges elemek megadása esetén méretezési és szerelési terveket készít az OWAlight számára. Fény színe semleges fehér (4000 K). Lásd a 9630 sz. katalógust - Beépített lámpák.

Tájékoztatás: Az OWAlight csínek csak a 3500, 3512, 3514 és 3524 megrendelési számú S 15b OWAline rendszer főtartó- és összekötő szerkezeteivel kombinálhatók. Kérjük, hogy a megrendelésnél minden esetben a lejjebb megnevezett szerkezeti rendszeret is rendeljék meg. Az OWAlightnak már meglévő S 15b CONSULT mennyezetekbe való beépítését OWAconsult tanácsadóinkkal egyeztetni kell. Id. a nr. 1022 nyomtatványt: S15b OWAline



S 15b OWAline – szerkezeti rendszer

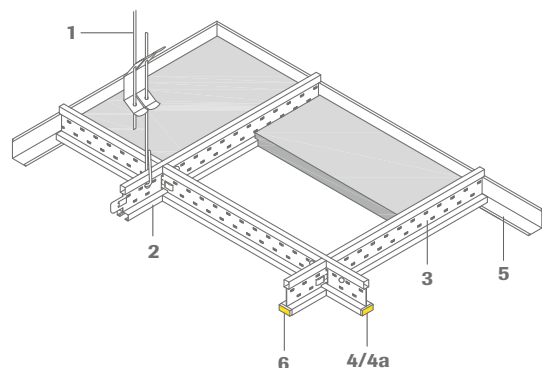

	Megrendelési sz.	Megnevezés/méreték/felület	Cikkszám	Db	Ár
1	12/30/2	Gyorsfüggesztő dupla rugóval, átmérő: 4 mm, maximális terhelés: 0,25 kN max. befogási méret: 270 mm, min. 15 mm-es dróttúlnyúlás betartandó	00075052	100 darab	0,35 €/db
2	3500	Tartóprofil, magasság: 38 mm, szélesség: 14,3 mm, hosszúság: 3000 mm, stancolás 600 mm, külső oldal: fehér, árnyékhorony: fehér	00067006	20 darab	4,73 €/m
3	3512	Összekötő profil, magasság: 38 mm, szélesség: 14,3 mm, hosszúság: 600 mm külső oldal: fehér, árnyékhorony: fehér	00067007	60 darab	4,73 €/m
3	3514	Összekötő profil, magasság: 38 mm, szélesség: 14,3 mm, hosszúság: 1200 mm külső oldal: fehér, árnyékhorony: fehér, központos stancolásossal	00067008	60 darab	4,73 €/m
3	3524	Összekötő profil, magasság: 38 mm, szélesség: 14,3 mm, hosszúság: 1200 mm külső oldal: fehér, árnyékhorony: fehér, központos stancolás nélkül	00072343	60 darab	4,73 €/m
5	51/32G	Falprofil, magasság: 32 mm, szélesség: 19 mm, hosszúság: 3000 mm, látható oldal: fehér	00052885	30 darab	1,57 €/m
5	1456	Falprofil, magasság: 32 mm, szélesség: 15 mm, hosszúság: 3000 mm, oldalfal: 7,5 mm, látható oldal: fehér	00072785	10 darab	1,88 €/m

IC 0 2
N I C 0
A W A 1
R D S 8

INNOVATIVE
ARCHITECTURE

best of best



Izgatóan innovatív feltűnés

OWAconsult collection

A Hadi Teheranival együtt kifejlesztett modulmegoldások mellett az OWAconsult az álmennyezeti lapok palettáját is folyamatosan bővíti. Az építészekből, akusztikusokból és dizájnerekből álló teamünkben olyan megoldások születnek, amelyek összekapcsolják az akusztikát, a dizájnt és a funkcionalitást. Üsse fel a térmennyezet-dizájn témájának új fejezetét!

IC 0 2
N I C 0
A W A 1
R D S 8

INNOVATIVE
ARCHITECTURE

best of best

Határ a csillagos ég!

OWAplan

Akusztika, tűzvédelem és dizájn egyetlen mennyezeti rendszerben egyesítve: S 7 OWAplan. Akár éttermekben, előcsarnokokban, múzeumokban, galériákban, iskolákban, bevásárló passzázsokban, szállodákban vagy a magán lakótérben, az OWAplan mindenütt megnyerő megjelenésről, és kellemes teremakusztikáról gondoskodik. A finomszemcsés, és nagyon finomszemcsés, fehér vagy színes vakolatok egy tiszta eleganciát kölcsönöznek az álmennyezeteknek. Természetesen az EN 13501-1 szabvány szerint „éghetetlen”. Hogy folyosókon és középületekben se keletkezessen tűz. „Accept no limits”, azaz nincsenek korlátok!

OWAplan

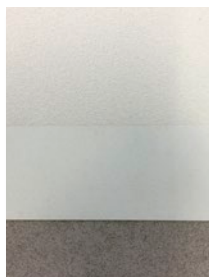

Vakolat bevonat
OWAplan S (fehér),
OWAplan XS (fehér)
vagy OWAplan color

Akusztikai üvegfátyol

Vakolathordó lap

Ezen álmennyezet építéséről az OWAplan beépítési útmutatóban és a beépítésről szóló videóban további fontos információk találhatóak:



OWAplan – ásványi lapok

Lk/Sk 3

	Hosszúság	Szélesség	Vastagság	Cikkszám	Db	α_w /NRC*	Ár	L-kat
OWAplan ⁹⁰	2400 mm	1200 mm	25 mm	00085562	4	0,90/0,90	63,00 €/m²	X
OWAplan ⁹⁰	2400 mm	1200 mm	25 mm	00085563	32	0,90/0,90	51,10 €/m²	X
OWAplan ⁷⁰	2400 mm	1200 mm	20 mm	00085565	5	0,65/0,70	50,35 €/m²	X
OWAplan ⁷⁰	2400 mm	1200 mm	20 mm	00085566	35	0,65/0,70	41,65 €/m²	X

* Az abszorpciós tulajdonságok a fehér OWAplan S, és OWAplan XS vakolatokra vonatkoznak, és az alkalmazott ásványlaptól függenek. Az OWAplan color az adott színárnyalattól függően az abszorpciós tulajdonságok minimális csökkenését eredményezheti. További információkért kérjük lépjen kapcsolatba ügyfélszolgálatunkkal.

OWAplan vakolatrendszerek

	Megrendelési sz.	Megnevezés	Cikkszám	Csomagolási egység	Tartalom	Ár	L-kat
OWAplan S	2017	OWAplan S vakolat, fehér, vödörös paszta	00084277	Vödör	15 kg	199,71 €/Vödör	C
OWAplan XS	2018	OWAplan XS vakolat fehér, poranyag	00084278	Vödör	7,5 kg	379,59 €/Vödör	C
OWAplan color	2025	OWAplan color vakolat paszta RAL vagy NCS 1950 színskála szerinti színekben	Igény szerint	Vödör	15 kg	380,00 €/Vödör	X
A vakolatrendszer kiegészítői	2016	OWAplan üvegfátyol szalag	00084276	Tekercs	90 m	21,16 €/ Tekercs	C
	2015	OWAplan hézagkitöltő, poranyag	00084275	Vödör	7,5 kg	142,85 €/Vödör	C



S 7 szerkezeti rendszer

	Rendelési sz.	Megnevezés/méret/felület	Cikkszám	Db/cs.	Ár
1	2001*1	Nóniusz függesztő alsó rész 60 x 27 mm-es CD-profilhoz, hosszúság: 130 mm, maximális terhelés: 0,40 kN, horganyzott	00079981	100 darab	0,78 €/db
	76	Biztosító szeg nóniusz függesztőhöz, hosszúság: kb. 70 mm, vastagság: 3 mm, horganyzott	00070412	100 darab	0,16 €/db
2	2003	CD-profil 60 x 27 mm, hosszúság: 4000 mm, tengelytávolság 1000 mm	00065615	12 darab	3,73 €/m
3	2003	CD-profil 60 x 27 mm, hosszúság: 4000 mm, tengelytávolság 400 mm	00065615	12 darab	3,73 €/m
4	2004	Keresztösszekötő, magasság: 40 mm, szélesség: 60 mm, mélység: 45 mm, horganyzott	00065616	100 darab	0,60 €/db
5	2005	Hossztoldó, magasság: 25 mm, szélesség: 60 mm, hosszúság: 80 mm, horganyzott	00065617	100 darab	0,40 €/db
	2012	U-függesztő ferde síkknál/direkt függesztőként illeszkedik az nr. 2003 profilhoz	00079982	100 darab	0,44 €/db
	2013	Noniusz alsó rész ferde szerelésekhez, illeszkedik a nr. 2012-höz.	00079983	100 darab	0,99 €/db
6	51/22	Falprofil a 20 mm-es OWAplan ⁷⁰ lapokhoz, magasság: 50 mm, szélesség: 22 mm, vastagság: 0,7 mm, hosszúság: 3000 mm, látható oldal: fehér	00065743	10 darab	11,61 €/m
	51/27	Falprofil a 25 mm-es OWAplan ⁹⁰ lapokhoz, magasság: 52 mm, szélesség: 27 mm, vastagság: 0,7 mm, hosszúság: 3000 mm, látható oldal: fehér	00083070	10 darab	11,45 €/m
	51/22-O	Ívelt falprofil, fél gyűrű köroszlpohoz a 20 mm-es OWAplan ⁷⁰ lapokhoz		*2	*2
	51/27-O	Ívelt falprofil, fél gyűrű köroszlpohoz a 25 mm-es OWAplan ⁹⁰ lapokhoz		*2	*2
7	2024	Lemezcsavar a nr. 51/22-höz és nr. 51/27-höz	00085458	100 darab	19,26 €/cs.
8	2019	Lemezcsavar	00077182	500 darab	55,55 €/cs.
	8031/9*3	Comfort revíziós ajtó 340 x 340 mm (külméret) a 20 mm-es OWAplan ⁷⁰ lapokhoz, OWAplan lap nélkül	00078283	Ömlesztett	272,71 €/db
	8031/10*3	Comfort revíziós ajtó 540 x 540 mm (külméret) a 20 mm-es OWAplan ⁷⁰ lapokhoz, OWAplan lap nélkül	00078284	Ömlesztett	292,41 €/db
	8031/11*3	Comfort revíziós ajtó 340 x 340 mm (külméret) a 25 mm-es OWAplan ⁹⁰ lapokhoz, OWAplan lap nélkül	00080907	Ömlesztett	313,34 €/db
	8031/12*3	Comfort revíziós ajtó 540 x 540 mm (külméret) a 25 mm-es OWAplan ⁹⁰ lapokhoz, OWAplan lap nélkül	00080908	Ömlesztett	336,07 €/db
	8069/6	2 darab keretelemből álló szerelőkeret OWAplanhoz, hosszúság: 340 mm	00055544	Ömlesztett	52,01 €/db
	99/24	Lapragasztó a revíziós ajtókhöz 310 ml-es dobozban	00056803	Ömlesztett	10,17 €/db

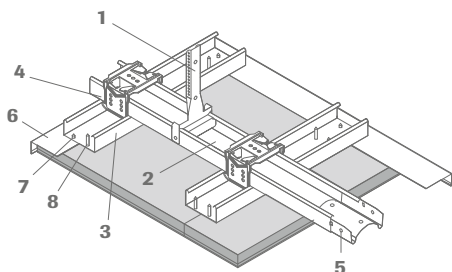

Anyagelőírás: A megadott rendszertulajdonságok betartásának biztosítására az árlistában szereplő anyagokat kell alkalmazni. Ellenkező esetben a jótállás érvényét veszti.

*1 Sz. 16 hosszabbító/... lásd a tartozéklistát a 56. oldalon | *2 Lásd a 9001 sz. katalógust: OWAlifetime kollektív árlista | *3 Figyelem: kiegészítő felfüggesztés szükséges (lásd a 1031 sz. katalógus 4.5 pontját)



Hiteles és progresszív

RAW

A RAW termékcsalád két különböző felületi típusból áll, mely az OWA tervezőcsapat új alkotása. Közös jellemzőjük az eredetiség, az egyedi optikai megjelenés, ezzel egyidejűleg a magas akusztikus teljesítmény. A gyártás különleges befejező lépései megőrzik az az ásványi szál természetes megjelenését, és lehetővé teszik a terek tervezésénél a teljesen új, egyedülálló ipari kivitel.

RAW

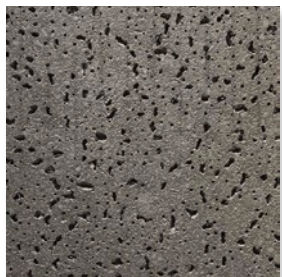

RAW concrete



RAW grey

RAW concrete

Lk/Sk 0b

Hosszúság	Szélesség	Vastagság	Cikkszám	Db	α_w /NRC	Ár	L.-kat
2000 mm	600 mm	20 mm	00091102	8	0,70/0,70	32,85 €/m²	C

RAW grey

Lk/Sk 0b

Hosszúság	Szélesség	Vastagság	Cikkszám	Db	α_w /NRC	Ár	L.-kat
2000 mm	600 mm	20 mm	00091100	8	0,90/0,90	32,85 €/m²	C



S 7 szerkezeti rendszer

	Rendelési sz.	Megnevezés/méretek/felület	Cikkszám	Db/cs.	Ár
1	2001*1	Nóniusz függesztő alsó rész 60 x 27 mm-es CD-profilhoz, hosszúság: 130 mm, maximális terhelés: 0,40 kN, horganyzott	00079981	100 darab	0,78 €/db
	76	Biztosító szeg nóniusz függesztőhöz, hosszúság: kb. 70 mm, vastagság: 3 mm, horganyzott	00070412	100 darab	0,16 €/db
2	2003	CD-profil 60 x 27 mm, hosszúság: 4000 mm, tengelytávolság 1000 mm	00065615	12 darab	3,73 €/m
3	2003	CD-profil 60 x 27 mm, hosszúság: 4000 mm, tengelytávolság 400 mm	00065615	12 darab	3,73 €/m
4	2004	Keresztösszekötő, magasság: 40 mm, szélesség: 60 mm, mélység: 45 mm, horganyzott	00065616	100 darab	0,60 €/db
5	2005	Hossztoldó, magasság: 25 mm, szélesség: 60 mm, hosszúság: 80 mm, horganyzott	00065617	100 darab	0,40 €/db
	2012	U-függesztő ferde síkknál/direkt függesztőként illeszkedik az nr. 2003 profilhoz	00079982	100 darab	0,44 €/db
	2013	Noniusz alsó rész ferde szerelésekhez, illeszkedik a nr. 2012-höz.	00079983	100 darab	0,99 €/db
	51/22	Falprofil, magasság: 50 mm, szélesség: 22 mm, vastagság: 0,7 mm, hosszúság: 3000 mm, látható oldal: fehér	00065743	10 darab	11,61 €/m
	51/22-O	Ívelt falprofil, fél gyűrű köroszlpohoz		*2	*2
7	2024	Lemezcsavar a nr. 51/22-höz	00083070	100 darab	19,26 €/cs.
8	2026	Lemezcsavar, színárnyalat: natual grey	00091290	500 darab	12,31 €/cs.
	8031/9	Comfort revíziós ajtó 340 x 340 mm (külméret) a 20 mm-es RAW laphoz, RAW lap nélkül figyelem: kiegészítő felfüggesztés szükséges (ld. RAW szerelési útmutató)	00078283	Ömlesztett	272,71 €/db
	8031/10	Comfort revíziós ajtó 540 x 540 mm (külméret) a 20 mm-es RAW laphoz, RAW lap nélkül figyelem: kiegészítő felfüggesztés szükséges (ld. RAW szerelési útmutató)	00078284	Ömlesztett	292,41 €/db
	8069/6	2 darab keretelemből álló szerelőkeret RAW, hosszúság: 340 mm	00055544	Ömlesztett	52,01 €/db
	99/24	Lapragasztó a revíziós ajtókhöz 310 ml-es dobozban	00056803	Ömlesztett	10,17 €/db
	99725*3	OWA javító készlet RAW felülethez	00080235	1 darab	7,70 €/db

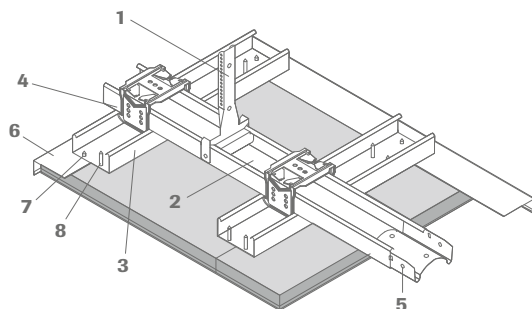

Anyagelőírás: A megadott rendszertulajdonságok betartásának biztosítására az árlistában szereplő anyagokat kell alkalmazni. Ellenkező esetben a jótállás érvényét veszti.
 *1 sz. 16 hosszabbító/... lásd a tartozéklistát a 56. oldalon | *2 Lásd a 9001 sz. katalógust: OWAlifetime kollekciónál | *3 Csak az EU-n belül kapható
 Lásd a 1037 sz. katalógust - Alkalmazástechnika.

Akusztika és esztétika ipari formatervezésbe burkolva

RAW az S 18p rendszerben

RAW termékünk mostantól az S 18p rendszerben is megtalálható. Egy könnyen felszerelhető, félig rejtett változat a „természetes szürke” színárnyalatú, a mennyezeti lapok színéhez és textúrájához „testre szabott” sávós lamellás rendszerrel kombinálva. Általában a RAW concrete, a RAW grey és a Tecta Mesh megkülönböztető felületek állnak rendelkezésre. Élje át az innovációt, az akusztikát és az esztétikát az „ipari formatervezésű” helyiségek kialakításában. RAW grey termékünkkel a mennyezet akusztikai hangelnyelése akár $0,9 \alpha_w$ értékre is növelhető.

RAW



RAW concrete



RAW grey

RAW concrete

Lk/Sk

1 3

Hosszúság	Szélesség	Vastagság	Cikkszám	Db	α_w /NRC	Ár	L-kat
1200 mm	600 mm	20 mm	00091103	8	0,70/0,70	32,85 €/m ²	C

RAW grey

Lk/Sk

1 3

Hosszúság	Szélesség	Vastagság	Cikkszám	Db	α_w /NRC	Ár	L-kat
1200 mm	600 mm	20 mm	00091101	8	0,90/0,90	32,85 €/m ²	C

Szerelés átlós merevítéssel:

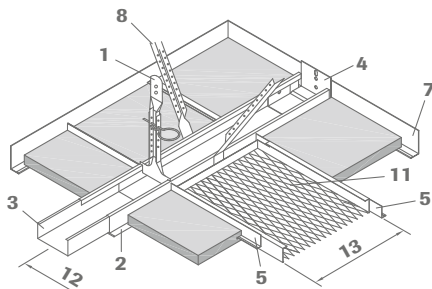

Szerelés CW profilokkal:

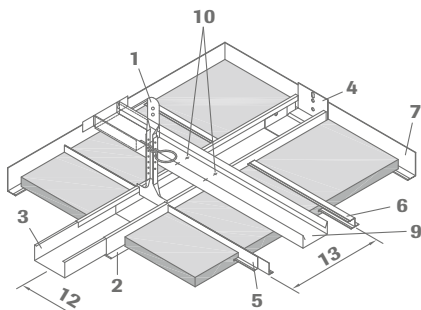

S 18p RAW szerkezeti rendszer

Rendelési sz.	Megnevezés/méretek/felület	Cikkszám	Db/cs.	Ár
1	79/100 Nóniusz függesztő illeszkedik a nr. 80/100G	00001310	100 darab	0,52 €/db
	16/... Nóniusz függesztő hosszabbító illeszkedik a 79/100 sz	kérésre	hosszúságtól függően 100 darab vagy 25 darab	hosszúságtól függően
	76 Biztosító szeg nóniusz függesztőhöz, hosszúság: kb. 70 mm, vastagság: 3 mm, horganyzott	00070412	100 darab	0,16 €/db
2	80/100G Bandraster profil, látható oldal: natural grey	00091225	8 darab	9,72 €/db
3	82/100G Csatlakozó	00054620	25 darab	1,07 €/db
4	75/100G Fali horgony a 80/100G sz.	00084264	25 darab	0,92 €/db
5	37 L-profil, hosszúsága 1250 mm	00001119	50 darab	1,98 €/db
6	20 Z-profil, hosszúság: 3000mm, helyszínen méretre vágva	00036196	25 darab	1,90 €/db
7	51/20 Falprofil, látható oldal: natural grey vagy lépcsős falprofil, látható oldal: natural grey	00091226	10 darab	5,94 €/db
8	17/80 Noniusz átlós merevítés	00001074	100 darab	0,50 €/db
9	Kereskedelemben használatos CW profil			
10	Csavaros csatlakozás			
11	Fém kazetta Mesh, színárnyalat: natural grey, E-típusú keret	kérésre	-	kérésre
12	Bandraster tengelytáv			
13	Merevítő profil, tengelytáv 600 mm			



A természetesség az új belső terekben

Bamboo

Az ázsiai lakáskultúrák páratlan „flair”-jét új formában is elérhetővé akarjuk tenni, és a korszerű akusztikai és tűzvédelmi igényekkel összekötni. A Bamboo a fa külsejű padlók elegáns párja, de komfortirodákban, előcsarnokokban, étkezőkben, folyosókon stb. „szólóban” is hatásos.

Bamboo



Bamboo világos | Sternbild

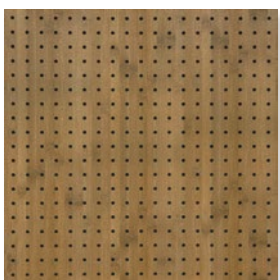

Bamboo sötét | Szabályosan perforált

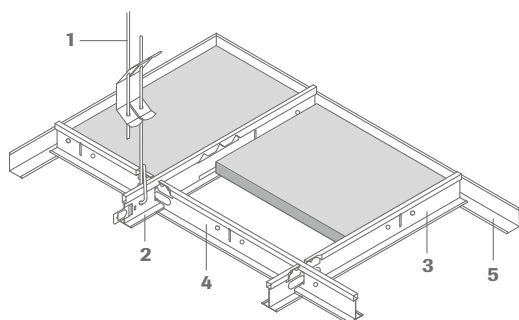

Bamboo – ásványi lapok

Lk/Sk

3

	Hosszúság	Szélesség	Vastagság	Cikkszám	Db	α_w /NRC	Ár	L.-kat
Bamboo világos Sternbild	600 mm	600 mm	15 mm	00062556	12	0,70/0,65	53,30 €/m²	X
Bamboo világos Sternbild	625 mm	625 mm	15 mm	00062552	12	0,70/0,65	53,30 €/m²	X
Bamboo sötét Szabályosan perforált	600 mm	600 mm	15 mm	00062560	12	0,55/0,60	62,35 €/m²	X
Bamboo sötét Szabályosan perforált	625 mm	625 mm	15 mm	00062554	12	0,55/0,60	62,35 €/m²	X

100 m² alatti megrendelés esetén 250,00 €, 100 - 250 m² megrendelés esetén pedig 195,00 € átvállási költséget számolunk fel.

Beépített lámpa

	Hosszúság	Szélesség	Magasság	Védettségi fokozat	Teljesítmény	Előtét	Cikkszám	Db	Ár	L.-kat.
Luminosonic LED	625 mm	625 mm	15 mm	IP 20	40 W	LED-meghajtó	00084808	1	118,68 €/db	A
Lifetime plus LED selymfényű	625 mm	625 mm	105 mm	IP 40	31 W	LED-meghajtó	00079405	1	346,77 €/db	A
Lifetime plus LED mikroprizmás	625 mm	625 mm	105 mm	IP 40	31 W	LED-meghajtó	00079546	1	on request	X

Luminosonic LED: Fény színe 4000 K, állítható fényerejű DALI, lámpánként 1 db 40 W-os transzformátor rendelendő, lásd a 51. oldalt

Lifetime plus LED: Fény színe 4000 K, állítható fényerejű DALI

Lásd a 9630 sz. katalógust - Beépített lámpák.



S 3 – szerkezeti rendszer

	Megrendelési sz.	Megnevezés/méretek/felület	Cikkszám	Db	Ár
1	12/30/2	Gyorsfüggesztő dupla rugóval átmérő: 4 mm, maximális terhelés: 0,25 kN max. befogási méret: 270 mm, min. 15 mm-es dróttúlnyúlás betartandó	00075052	100 darab	0,35 €/db
2	45	Tartóprofil magasság: 38 mm, szélesség: 24 mm hosszúság: 3700 mm, látható oldal: Bamboo világos hosszúság: 3700 mm, látható oldal: Bamboo sötét hosszúság: 3750 mm, látható oldal: Bamboo világos hosszúság: 3750 mm, látható oldal: Bamboo sötét	00063136 00063137 00063134 00063135	25 darab 25 darab 25 darab 25 darab	6,19 €/m 6,19 €/m 6,19 €/m 6,19 €/m
3	46	Összekötő profil magasság: 32 mm, szélesség: 24 mm hosszúság: 600 mm, látható oldal: Bamboo világos hosszúság: 600 mm, látható oldal: Bamboo sötét hosszúság: 625 mm, látható oldal: Bamboo világos hosszúság: 625 mm, látható oldal: Bamboo sötét	00063140 00063141 00063138 00063139	75 darab 75 darab 75 darab 75 darab	6,19 €/m 6,19 €/m 6,19 €/m 6,19 €/m
4	47	Összekötő profil magasság: 32 mm, szélesség: 24 mm hosszúság: 1200 mm, látható oldal: Bamboo világos hosszúság: 1200 mm, látható oldal: Bamboo sötét hosszúság: 1250 mm, látható oldal: Bamboo világos hosszúság: 1250 mm, látható oldal: Bamboo sötét	00063144 00063145 00063142 00063143	50 darab 50 darab 50 darab 50 darab	6,19 €/m 6,19 €/m 6,19 €/m 6,19 €/m
5	50G	Falprofil magasság: 24 mm, szélesség: 19 mm, hosszúság: 3050 mm látható oldal: Bamboo világos látható oldal: Bamboo sötét	00063136 00063148	40 darab 40 darab	6,00 €/m 6,00 €/m

A 45., 46., 47. és 51/24G sz. termék kérésre fekete színben is kapható.

I C O 2
N I C 0
A W A 1
R D S 8INNOVATIVE
ARCHITECTURE

best of best

Egyedi módon nyomott álmennyezet

Creaprint

E néven nyomtatott mennyezeti lapokat szálltunk – az önképzése szerinti motívumokkal. Például logókkal, szövegekkel, képmotívumokkal, megjelölésekkel, szimbólumokkal, piktogramokkal. A legkülönbözőbb díszítőelemekkel is. A motívumokkal ellátott mennyezetre mindent felteszünk, aminek tájékoztatnia kell, vagy aminek egyszerűen jól kell kinéznie. A lehetőségek az egyedileg nyomott lapoktól a nagy felületű mennyezeti megjelenésig terjednek.

Creaprint

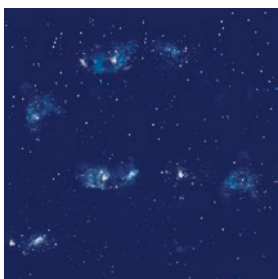

Galaxie kék



Galaxie fekete

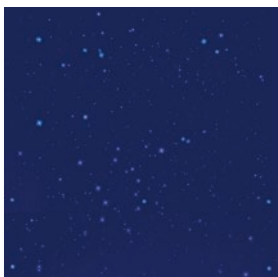

Csillagos égbolt

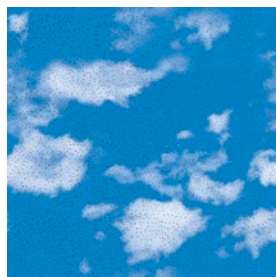

Felhős égbolt

Az itt bemutatott motívumok mellett Creaprint lapokra egyedi motívumok és RAL-színek is nyomtathatók, nyomtathatók, lásd a Creaprint adatszolgáltatásban.

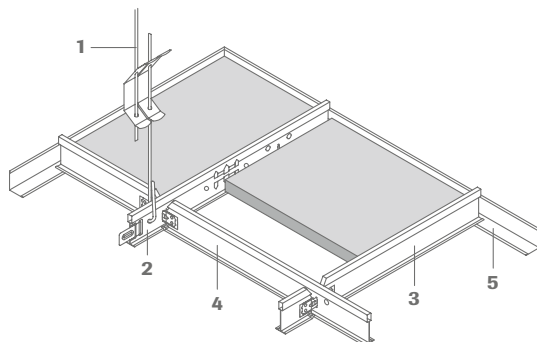

Creaprint Sternbild – ásványi lapok – egyedi motívumok és színek RAL/NCS szerint

Lk/Sk **3**

Hosszúság	Szélesség	Vastagság	Cikkszám	α_w /NRC	Ár	L.-kat.
600 mm	600 mm	15 mm	00085340	0,70/0,65	23,35 €/db	X
625 mm	625 mm	15 mm	00085217	0,70/0,65	23,35 €/db	X

100 m² alatti megrendelés esetén 250,00 €, 100 - 250 m² megrendelés esetén pedig 195,00 € átállási költséget számolunk fel.

Creaprint Sternbild – ásványi lapok – OWA motívumok

Lk/Sk **3**

	Hosszúság	Szélesség	Vastagság	Cikkszám	α_w /NRC	Ár	L.-kat.
Csillagos égbolt	625 mm	625 mm	15 mm	00076232	0,70/0,65	23,35 €/db	X
Galaxis kék	625 mm	625 mm	15 mm	00080246	0,70/0,65	23,35 €/db	X
Galaxis fekete	625 mm	625 mm	15 mm	00082250	0,70/0,65	23,35 €/db	X
Felhős égbolt 9 részes	600 mm	600 mm	15 mm	00073367	0,70/0,65	23,35 €/db	X
	625 mm	625 mm	15 mm	00073365	0,70/0,65	23,35 €/db	X
Felhős égbolt egyedi számban	600 mm	600 mm	15 mm	00081698	0,70/0,65	23,35 €/db	X
	625 mm	625 mm	15 mm	00076540	0,70/0,65	23,35 €/db	X

100 m² alatti megrendelés esetén 250,00 €, 100 - 250 m² megrendelés esetén pedig 195,00 € átállási költséget számolunk fel.

Adatátviteli költség, egyszeri 38,00 €/motívum netto.
Tervezési ill. kidolgozási költség külön ajánlatban



S 15 cliq – szerkezeti rendszer

	Megrendelési sz.	Megnevezés/méretek/felület	Cikkszám	Db	Ár
1	12/30/2	Gyorsfüggeszto dupla rugoval átmérő: 4 mm, maximális terhelés: 0,25 kN max. befogási méret: 270 mm, min. 15 mm-es dróttúnyulás betartandó	00075052	100 darab	0,35 €/db
2	cliq-15-MR	Tartóprofil magasság: 38 mm, szélesség: 15 mm, látható oldal: fehér hosszúság: 3000 mm hosszúság: 3125 mm	00068517	20 darab 20 darab	1,97 €/m 1,97 €/m
3	cliq-15-CT	Összekötő profil rövid, bepattintós magasság: 38 mm, szélesség: 15 mm, látható oldal: fehér hosszúság: 600 mm hosszúság: 625 mm	00068518 00068515	60 darab 60 darab	1,97 €/m 1,97 €/m
4	cliq-15-CT	Összekötő profil hosszú, bepattintós magasság: 38 mm, szélesség: 15 mm, látható oldal: fehér hosszúság: 1200 mm hosszúság: 1250 mm	00070248 00070498	60 darab 60 darab	1,97 €/m 1,97 €/m
5	50G	Falprofil magasság: 24 mm, szélesség: 19 mm, hosszúság: 3050 mm, látható oldal: fehér	00066368	40 darab	1,35 €/m

S 3/S 3 cliq rendszerben (24 mm-es sín) is kapható

IC 0 2
N I C 0
A W A 1
R D S 8

INNOVATIVE
ARCHITECTURE

best of best

A design és az akusztika tökéletes harmóniája

Creaprint fali hangelnyelő

A Creaprint fali hangelnyelők akusztikai szempontból rendkívül hatékonyak, és olyan légkört teremtenek, amely egyaránt elősegíti a kommunikációt és a koncentrációt. A hatékony dizájn kialakításához különböző fali hangelnyelőket is kombinálhatunk. A különböző méretű felületek teret engednek a kreatív helyiségek megalkotásának, és számos, változatos geometriákban rögzíthetők a falra.



Creaprint fali abszorber



Madár

Creaprint fali abszorber

	Hosszúság	Szélesség	Vastagság	Látható oldal	Cikkszám	Ár	L.-kat.
Creaprint one fali hangnyelőd	1200 mm	1200 mm	40 mm	Fehér üvegfátyol kasírozás	00091111	on request	X
Creaprint plus fali hangnyelőd	1800 mm	1200 mm	40 mm	Fehér üvegfátyol kasírozás	00091264	on request	X
Creaprint grande fali hangnyelőd	2400 mm	1200 mm	40 mm	Fehér üvegfátyol kasírozás	00091265	on request	X

Motívum egyedileg választható | Teljes felületű nyomtatás a látható oldalon. Szegély: fehér
Csomagolási egység az összes fali abszorberhez: 1 db/csomag

Szerelőkészlet a Creaprint one/plus fali hangnyelőhöz

	Megnevezés/méretek	Cikkszám
Fali szerelés	A szerelő készlet 4 db fali karmot tartalmaz	00073602

Minden fali hangnyelőhöz tartozik egy szerelő készlet. A készletet az ár tartalmazza.

Szerelőkészlet a Creaprint grande fali hangnyelőhöz

	Megnevezés/méretek	Cikkszám
Fali szerelés	A szerelő készlet 6 db fali karmot tartalmaz.	00073603

Minden fali hangnyelőhöz tartozik egy szerelő készlet. A készletet az ár tartalmazza.



Fali karom a falra szereléshez

I C O 2
N I C 0
A W A 1
R D S 8INNOVATIVE
ARCHITECTURE

best of best

Ilyen könnyen megoldható a jó teremakusztika

Curve

A Curve 1 (konvex forma) és Curve 2 (konkáv forma) mennyezeti vitorlák üveggapotból készülnek, így kevésbé terhelik a tartódémét. Mindkét változat élképzése is fehér, ezért akár egyedülállóan, akár egymással kombinálva érdekes formációkat lehet létrehozni velük. Az akár 1200 x 1100 mm-es méretben kapható modulok színes anyaggal is bevonhatók - még több tervezési szabadságot biztosítva a mennyezetnél.

Curve

Curve 1



Curve 1

Hosszúság	Szélesség	Vastagság	Látható oldal	Cikkszám	Ár	L.-kat.
1200 mm	1100 mm	40 mm	Fehér üvegfátyol kasírozás	00089437	241,30 €/db	X
1200 mm	1100 mm	40 mm	Színes szövet	Színfüggő	262,15 €/db	X

Curve 2

Hosszúság	Szélesség	Vastagság	Látható oldal	Cikkszám	Ár	L.-kat.
1100 mm	910 mm	40 mm	Fehér üvegfátyol kasírozás	00089438	204,35 €/db	X
1100 mm	910 mm	40 mm	Színes szövet	Színfüggő	221,80 €/db	X

Csomagolási egység: 1 Db

A Curve 1 és Curve 2 fehér üvegfátyollal kasírozott mennyezeti vitorlák ára a dobozban található kesztyűt is tartalmazza.

Szövetek színe, és abszorpciós értékek ld. a 1964. sz. nyomtatványban - Álmennyezeti elemek.

Curve 2



Szerelési tartozékok

	Perem/keret	Cikkszám
Szerelés a mennyezetre	A szerelő készlet 4 db függesztő kötél készletet tartalmaz, amelyek a következőkből állnak: 1500 mm hosszú drótkötél, tőcsavar kötél. gyorsrögzítővel., M6 rögzítő dübel.	00082764
Közvetlen szerelés	A szerelő készlet 2 db Z-kampót, és 2 db tőcsavart tartalmaz, a 4 rögzítési ponthoz 2 szerelő készlet szükséges	00088137
Fali szerelés	A szerelő készlet 4 db fali karmot tartalmaz.	00073602

A szerelő készleteket az ár tartalmazza, de külön meg kell rendelni őket.

Fali szerelés esetén a hangelnyelés lecsökken, $\alpha_w = 0,90$ és $NRC = 0,85$. Ld. a 9558. sz. nyomtatványban - Hangszigetelés.

A Curve álmennyezeti vitorlákban az OWAlumino 1 beépített lámpák a 44 sz. szerelőkészlettel a helyszínen behelyezhetők. További részleteket ld. a 53. oldalon. További részleteket ld. a 53. oldalon.



Kötélkészlet a mennyezetre szereléshez



Fali karom a falszereléshez

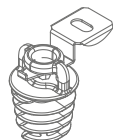

Z-kampó a közvetlen szereléshez

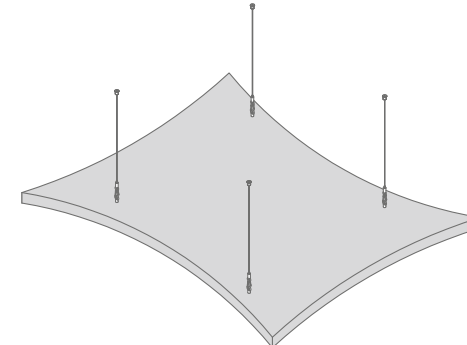
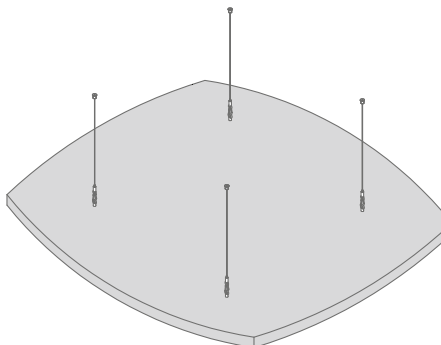

I C O 2
N I C 0
A W A 1
R D S 8INNOVATIVE
ARCHITECTURE

best of best

Exkluzív geometria

Selecta

Ön formatervezett és magas akusztikai követelményekkel rendelkező munkakörnyezetével szemben? Akkor válassza a Selecta-t, egy exkluzív sorozatot könnyű üveggypot-abszorberekkel, magas akusztikai hatékonysággal. Hat jellegzetes alapforma áll rendelkezésre, fehér alsófelületekkel. Szabadon kombinálhatók erőteljes geometriákká. A filccel bevont, különböző felületméretekben kapható mennyezeti vitorlák kötelekkel és mennyezeti rögzítőkkel vannak felfüggesztve. Ez számos lehetőséget nyújt kreatív akusztikai megoldások számára gyakorlatilag bármilyen szerkezet alatt.

Selecta



Selecta fehér üvegfátyol kasírozás

	Hosszúság	Szélesség	Vastagság	Látható oldal	Cikkszám	Ár	L.-kat.
Selecta one	1200 mm	1200 mm	40 mm	Fehér üvegfátyol kasírozás	00089435	214,45 €/db*	C
Selecta plus	1800 mm	1200 mm	40 mm	Fehér üvegfátyol kasírozás	00089436	281,60 €/db*	C
Selecta grande	2400 mm	1200 mm	40 mm	Fehér üvegfátyol kasírozás	00089433	382,50 €/db*	C

* Az ár tartalmazza a szerelő készletet és a dobozban található kesztyűt.

Csomagolási egység: 1 Db | Abszorpciós értékek ld a nr. 1964 Mennyezeti elemek | **Egyedi formátumok/egyedi formátumok külön megkeresésre.** Egyedi méretű, vagy egyedi formájú lapoknál 35 db alatti rendelés esetén rendelésenként 350,00 € felár.

Selecta színes szövetbevonat

	Hosszúság	Szélesség	Vastagság	Látható oldal	Cikkszám	Ár	L.-kat.
Selecta one	1200 mm	1200 mm	40 mm	Színes szövetbevonat	Igény esetén	243,75 €/db*	X
Selecta plus	1800 mm	1200 mm	40 mm	Színes szövetbevonat	Igény esetén	323,65 €/db*	X
Selecta grande	2400 mm	1200 mm	40 mm	Színes szövetbevonat	Igény esetén	429,10 €/db*	X

* A szerelő készletet az ár tartalmazza

Csomagolási egység: 1 Db | Abszorpciós értékek ld a nr. 1964 Mennyezeti elemek | **Egyedi formátumok/egyedi formátumok külön megkeresésre.** Egyedi méretű, vagy egyedi formájú lapoknál 35 db alatti rendelés esetén rendelésenként 350,00 € felár.

A további árnyalatokat lásd az 48. és 49. oldalakon.

A Selecta álmennyezeti vitorlákban az OWAlumino 1 beépített lámpák a 44 sz. szerelőkészlettel a helyszínen behelyezhetők. További részleteket ld. a 53. oldalon. További részleteket ld. a 53. oldalon.

Selecta one

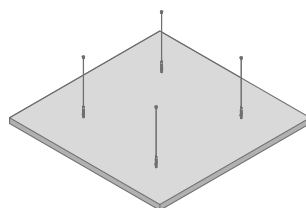

Selecta plus

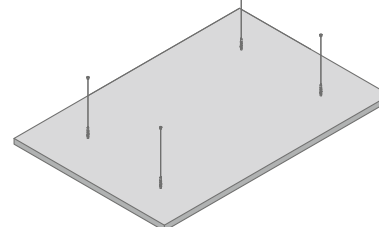

Selecta grande

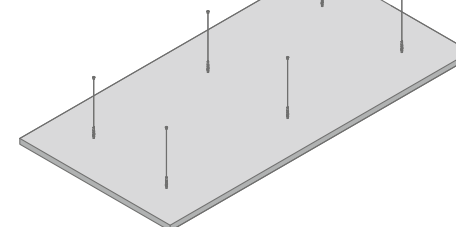

Selecta

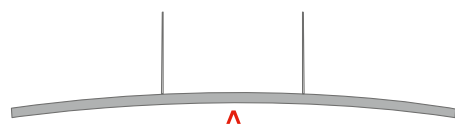
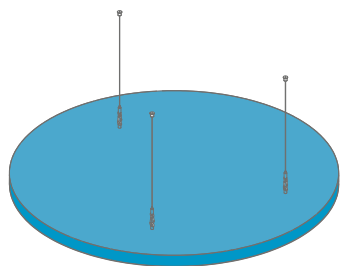
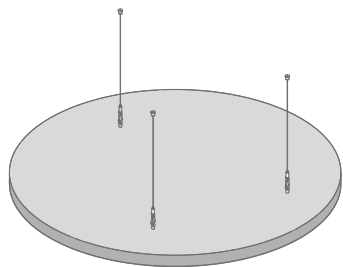

Selecta concav



Selecta convex

Selecta loop fehér üvegfátyol kasírozás

	Hosszúság	Szélesség	Vastagság	Látható oldal	Cikkszám	Ár	L-kat.
Selecta loop	Átmérő 800 mm		40 mm	Fehér üvegfátyol kasírozás	00089444	155,20 €/db*	X
Selecta loop	Átmérő 1000 mm		40 mm	Fehér üvegfátyol kasírozás	00089445	190,60 €/db*	X
Selecta loop	Átmérő 1200 mm		40 mm	Fehér üvegfátyol kasírozás	00089434	206,00 €/db*	X

* Az ár tartalmazza a szerelő készletet és a dobozban található kesztyűt.

Csomagolási egység: 1 Db | Abszorpciós értékek ld a nr. 1964 Mennyezeti elemek | **Egyedi formátumok/egyedi formátumok külön megkeresésre.** Egyedi méretű, vagy egyedi formájú lapoknál 35 db alatti rendelés esetén rendelésenként 350,00 € felár.

Selecta loop színes szövetbevonat

	Hosszúság	Szélesség	Vastagság	Látható oldal	Cikkszám	Ár	L-kat.
Selecta loop	Átmérő 800 mm		40 mm	Színes szövetbevonat	Igény esetén	180,65 €/db*	X
Selecta loop	Átmérő 1000 mm		40 mm	Színes szövetbevonat	Igény esetén	228,60 €/db*	X
Selecta loop	Átmérő 1200 mm		40 mm	Színes szövetbevonat	Igény esetén	248,45 €/db*	X

* A szerelő készletet az ár tartalmazza

Csomagolási egység: 1 Db | Abszorpciós értékek ld a nr. 1964 Mennyezeti elemek | **Egyedi formátumok/egyedi formátumok külön megkeresésre.** Egyedi méretű, vagy egyedi formájú lapoknál 35 db alatti rendelés esetén rendelésenként 350,00 € felár.

Selecta concav és convex fehér üvegfátyol kasírozás

	Hosszúság	Szélesség	Vastagság	Látható oldal	Cikkszám	Ár	L-kat.
Selecta concav	1200 mm	1200 mm	40 mm	Fehér üvegfátyol kasírozás	00089439	332,95 €/db*	X
Selecta convex	1200 mm	1200 mm	40 mm	Fehér üvegfátyol kasírozás	00089440	332,95 €/db*	X

* Az ár tartalmazza a szerelő készletet és a dobozban található kesztyűt.

Csomagolási egység: 1 Db | Abszorpciós értékek ld a nr. 1964 Mennyezeti elemek | **Egyedi formátumok/egyedi formátumok külön megkeresésre.** Egyedi méretű, vagy egyedi formájú lapoknál 35 db alatti rendelés esetén rendelésenként 350,00 € felár.

Szerelő készletek



Kötél készlet a mennyezetre szereléshez

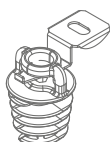

Z-kampó a közvetlen szereléshez



Fali karom a falra szereléshez

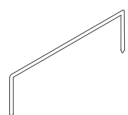

Összekötő kapocs 2-vagy több Selecta vitorla egymáshoz rögzítéséhez

Szerelési tartozékok a Selecta one/plus-hoz

	Perem/keret	Cikkszám
Szerelés a mennyezetre	A szerelő készlet 4 db függesztő kötélt tartalmaz, amelyek a következőkből állnak: 1500 mm hosszú drótkötél, tócsavar kötélt, gyorsrögzítővel, M6 rögzítő dübel.	00082764
Közvetlen szerelés	A szerelő készlet 2 db Z-kampót, és 2 db tócsavart tartalmaz, a 4 rögzítési ponthoz 2 szerelő készlet szükséges.	00088137
Fali szerelés	A szerelő készlet 4 db fali karmot tartalmaz.	00073602
Összekötő kapocs	Rögzítési távolság < 300 mm. Csomagolási egység 25 Db.	00080545

Szerelési tartozékok a Selecta grande-hoz

	Perem/keret	Cikkszám
Szerelés a mennyezetre	A szerelő készlet 6 db függesztő kötélt tartalmaz, amelyek a következőkből állnak: 1500 mm hosszú drótkötél, tócsavar kötélt, gyorsrögzítővel, M6 rögzítő dübel.	00082763
Közvetlen szerelés	A szerelő készlet 2 db Z-kampót, és 2 db tócsavart tartalmaz, a 6 rögzítési ponthoz 3 szerelő készlet szükséges.	00088137
Fali szerelés	A szerelő készlet 6 db fali karmot tartalmaz.	00073603
Összekötő kapocs	Rögzítési távolság < 300 mm. Csomagolási egység 25 Db.	00080545

Szerelési tartozékok a Selecta convex/concav-hoz

	Perem/keret	Cikkszám
Szerelés a mennyezetre	A szerelő készlet 4 db függesztő kötélt tartalmaz, amelyek a következőkből állnak: 1500 mm hosszú drótkötél, tócsavar kötélt, gyorsrögzítővel, M6 rögzítő dübel.	00082764
Összekötő kapocs	Rögzítési távolság < 300 mm. Csomagolási egység 25 Db.	00080545

Szerelési tartozékok a Selecta loop-hoz

	Perem/keret	Cikkszám
Szerelés a mennyezetre	A szerelő készlet 3 db függesztő kötélt tartalmaz, amelyek a következőkből állnak: 1500 mm hosszú drótkötél, tócsavar kötélt, gyorsrögzítővel, M6 rögzítő dübel.	00082762
Közvetlen szerelés	A szerelő készlet 2 db Z-kampót, és 2 db tócsavart tartalmaz, a 3 rögzítési ponthoz 2 szerelő készlet szükséges.	00088137
Fali szerelés	A szerelő készlet 6 db fali karmot tartalmaz.	00073603
Összekötő kapocs	Rögzítési távolság < 300 mm. Csomagolási egység 25 Db.	00080545

A szerelő készleteket az ár tartalmazza, de külön meg kell rendelni őket.

Fali szerelésnél a hangelnyelés lecsökken, $\alpha_w = 0,90$ -re és $NRC = 0,85$ -re. Lásd a 1587 sz. katalógust - Hangelnyelők.

A függesztett és direkt elhelyezések szerelő készleteit csak statikus, és nyugalmi állapotban történt terhelésekhez hagyták jóvá, és nem alkalmasak mozgó dinamikus terhelésekhez.

I C O 2
N I C 0
A W A 1
R D S 8INNOVATIVE
ARCHITECTURE

best of best

Új dimenziók a kreativitásban

FreeStyle lamellák huzalos felfüggesztéssel

A Freestyle kreatív szabadságot biztosít és lehetővé teszi az egyéni hangsúlyok elhelyezését. A kombinációs lehetőségek szinte határtalanok. Legyen szó a elemek vízszintes vagy függőleges elrendezéséről, a szabályozható felfüggesztésnek köszönhetően vékony zsinórokon „szabadon” lógnak lefelé a mennyezetről a FreeStyle lamellák, és így a mennyezetnek és vele együtt az egész helyiségnek egy nagyon egyedi, mély benyomást keltő karaktert kölcsönöznek.”

FreeStyle lamellák – Huzalos felfüggesztés

A színeket lásd az 48. és 49. oldalakon.



Összekötő kapocs



Műanyag szeg



Kötél készlet

FreeStyle lamellák

Lk/Sk

3

	Hosszúság	Magasság	Vastagság	Cikkszám	A szövethuzat színe	Db	Ár/csomag	L.-kat
FreeStyle S	1200 mm	200 mm	40 mm	Kérésre	Színes szövethuzat	6	271,10 €	X
	1200 mm	200 mm	40 mm	00089441	Fehér üvegfátyol kasírozás	6	208,10 €	X
FreeStyle M	1200 mm	400 mm	40 mm	Kérésre	Színes szövethuzat	3	237,70 €	X
	1200 mm	400 mm	40 mm	00089442	Fehér üvegfátyol kasírozás	3	196,95 €	X
FreeStyle L	1200 mm	600 mm	40 mm	Kérésre	Színes szövethuzat	2	230,35 €	X
	1200 mm	600 mm	40 mm	00089443	Fehér üvegfátyol kasírozás	2	188,90 €	X

Egyedi formátumok/egyedi formátumok külön megkeresésre.

A fehér üvegfátyollal kasírozott FreeStyle S és M lamellák ára a dobozban található kesztyűt is tartalmazza

Abszorpció értékek ld a nr. 1964 Álmennyezeti vitorlák.

Szerelőkészlet egyedi szerelésekhez huzalos felfüggesztéshez

Megnevezés/méretek	Cikkszám	Db	Ár
A szerelő készlet tartalmaz 2 db függesztő kötél készletet, amelyek a következőkből állnak: 1500 mm hosszú drótkötél, tőcsavar kötél gyorsrögzítővel, M6 rögzítő dübel	00082765	1 készlet	23,70 €/készlet
Összekötő kapocs a lamellák hosszirányú rögzítéséhez a felső élre	00080545	25 darab	30,86 €/csomag
Műanyag szeg a lamellák alsó részére azok hosszirányú toldásához	00082538	200 darab	240,00 €/csomag

Minden lamellához tartozik egy szerelő készlet.

Az lamellák szerelő készletei csak statikus és helyhez kötött terhelésekhez vannak jóváhagyva, és nem alkalmasak mozgó dinamikus terhelésekhez.

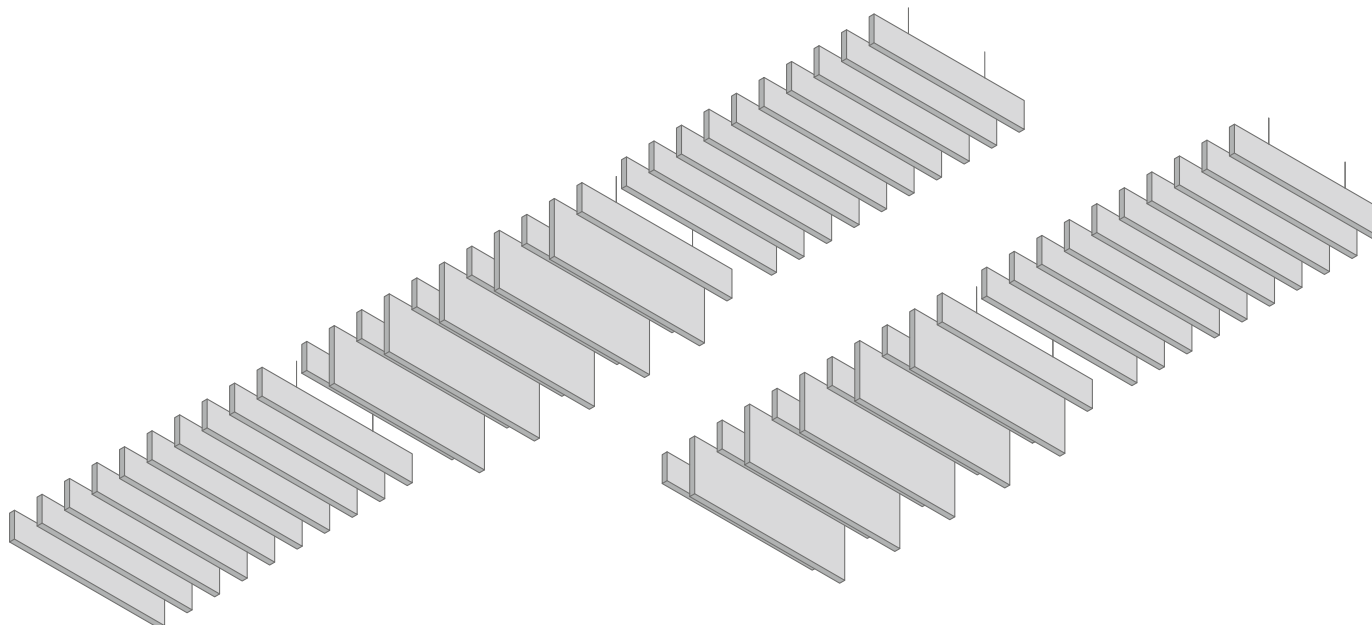



Új dimenziók a kreativitásban

FreeStyle lamellák S 3-as rendszerrel

A FreeStyle nemcsak egy egyszerű mennyezetrendszer, hanem egy nyitott életstílus kifejezője. A FreeStyle segítségével új utakat járhatunk és egyéni akcentusokat helyezhetünk el. A vertikálisan vagy horizontálisan elrendezett lamellák kombinációs lehetőségei szinte végtelenek. A FreeStyle lamellák a 45-ös tartószerkezeti profilra függesztve a legnagyobb magasságban lebegnek közvetlenül a mennyezet alatt. Ez rendkívül lenyűgöző, nagyon egyedi jellemzőt kölcsönöz a S 3 rendszerű mennyezetnek és vele együtt az egész térnek.

FreeStyle lamellák – S 3-as rendszerrel

A színeket lásd az az 48. és 49. oldalakon.

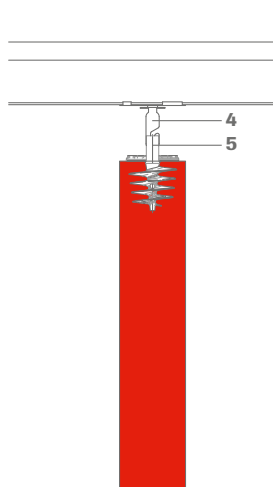

Összekötő kapocs



Műanyag szeg



Rögzítő klipsz töcsavarral

FreeStyle lamellák

Lk/Sk

3

	Hosszúság	Magasság	Vastagság	Cikkszám	A szövethuzat színe	Db	Ár/csomag	L.-kat
FreeStyle S	1200 mm	200 mm	40 mm	Kérésre	Színes szövethuzat	6	271,10 €	X
	1200 mm	200 mm	40 mm	00089441	Fehér üvegfátyol kasírozás	6	208,10 €	X
FreeStyle M	1200 mm	400 mm	40 mm	Kérésre	Színes szövethuzat	3	237,70 €	X
	1200 mm	400 mm	40 mm	00089442	Fehér üvegfátyol kasírozás	3	196,95 €	X
FreeStyle L	1200 mm	600 mm	40 mm	Kérésre	Színes szövethuzat	2	230,35 €	X
	1200 mm	600 mm	40 mm	00089443	Fehér üvegfátyol kasírozás	2	188,90 €	X

Egyedi formátumok/egyedi formátumok külön megkeresésre.
Abszorpciós értékek ld a nr. 1964 Álmennyezeti vitorlák.

Szerelőkészlet egyedi szerelésekhez S 3-as rendszerrel

	Megrendelési sz.	Megnevezés/méreték/felület	Cikkszám	Db	Ár
1	12/30/2	Gyorsfüggesztő dupla rugóval átmérő: 4 mm, maximális terhelés: 0,25 kN max. befogási méret: 270 mm, min. 15 mm-es dróttúnyúlás betartandó	00075052	100 darab	0,35 €/db
2	45	Tartóprofil magasság: 38 mm, szélesség: 24 mm, látható oldal: fehér hosszúság: 3750 mm	00066011		1,87 €/m
3	46	Összekötő profil magasság: 32 mm, szélesség: 24 mm, látható oldal: fehér hosszúság: 625 mm	00059095	75 darab	1,87 €/m
4/5		Az S 3 rendszerben a szerelő készlet tartalmaz 2 db rögzítőklipszet függesztő kapoccsal, valamint 2 db töcsavart fejkiképzéssel a függesztő kapcsok részére	00082766	1 készlet	18,06 €/készlet
		Összekötő kapocs a lamellák hosszirányú rögzítéséhez a felső élre	00080545	25 darab	30,86 €/csomag
		Műanyag szeg a lamellák alsó részére azok hosszirányú toldásához	00082538	200 darab	240,00 €/csomag

Minden lamellához tartozik egy szerelő készlet.

Az S 3 szerelő készletei csak statikus és helyhez kötött terhelésekhez vannak jóváhagyva, és nem alkalmasak mozgó dinamikus terhelésekhez.

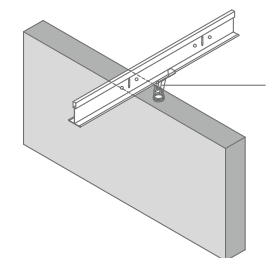
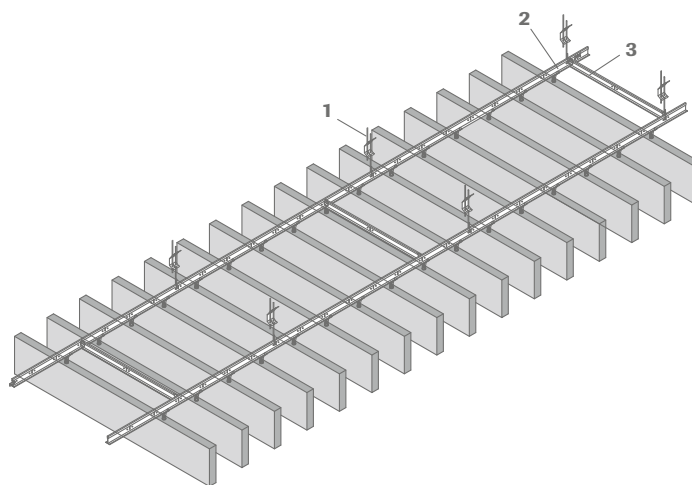

IC 2
N I C 0
A W A 1
R D S 8

INNOVATIVE
ARCHITECTURE

best of best

A saját stílus határtalan szabadsága

FreeStyle fal abszorber

Sokoldalú kombinációs lehetőség – nagyon jó akusztika: OWA FreeStyle fal abszorberekkel egyedi terek világa alakítható ki. A tér bármelyik falát különböző méretű és formájú 3D-s felülettel alakíthatja, és így a szó legszorosabb értelmében egy „mozgó” tér élményét hozhatja létre. Ennek a határtalan egyéni alkotószabadságnak állnak szolgálatában a színben és formában gondosan összehangolt FreeStyle kollektív elemek. A különleges jellemzőkhöz tartozik továbbá a kiemelkedő abszorpciós képesség. A fal abszorberek elnyelik a zajok 90 %-át. Jó lehetőségek teremtenek pl. éttermek és nagy irodahelyiségek esetében a zajszint lehető legalacsonyabban tartására.

FreeStyle fali abszorber



Nr. 52827 piros



Nr. 52829 sötétbarna



Nr. 52836 világos bézs

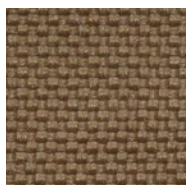

Nr. 52837 barna

A további árnyalatokat lásd az 48. és 49. oldalakon.

FreeStyle fali abszorber

	Típus	Hosszúság	Magasság	Vastagság	Cikkszám	A szövethuzat színe	Db	α_w /NRC	Ár/csomag	L.-kat
FreeStyle TR	Jobb trapéz	1200 mm	400/200 mm	40/20 mm	00074950	Nr. 52827 piros	4	0,90/0,85	467,90 €	X
		1200 mm	400/200 mm	40/20 mm	00074976	Nr. 52829 sötétbarna	4	0,90/0,85	467,90 €	X
		1200 mm	400/200 mm	40/20 mm	00074980	Nr. 52836 világos bézs	4	0,90/0,85	467,90 €	X
		1200 mm	400/200 mm	40/20 mm	00074982	Nr. 52837 barna	4	0,90/0,85	467,90 €	X
FreeStyle TL	Bal trapéz	1200 mm	400/200 mm	40/20 mm	00074983	Nr. 52827 piros	4	0,90/0,85	467,90 €	X
		1200 mm	400/200 mm	40/20 mm	00074984	Nr. 52829 sötétbarna	4	0,90/0,85	467,90 €	X
		1200 mm	400/200 mm	40/20 mm	00074985	Nr. 52836 világos bézs	4	0,90/0,85	467,90 €	X
		1200 mm	400/200 mm	40/20 mm	00074986	Nr. 52837 barna	4	0,90/0,85	467,90 €	X
FreeStyle R		1200 mm	600 mm	40 mm	00074987	Nr. 52827 piros	2	0,90/0,85	215,05 €	X
		1200 mm	600 mm	40 mm	00074988	Nr. 52829 sötétbarna	2	0,90/0,85	215,05 €	X
		1200 mm	600 mm	40 mm	00074989	Nr. 52836 világos bézs	2	0,90/0,85	215,05 €	X
FreeStyle Q		1200 mm	600 mm	40 mm	00074990	Nr. 52837 barna	2	0,90/0,85	215,05 €	X
		1200 mm	1200 mm	40 mm	00074991	Nr. 52827 piros	1	0,90/0,85	232,65 €	X
		1200 mm	1200 mm	40 mm	00074992	Nr. 52829 sötétbarna	1	0,90/0,85	232,65 €	X
		1200 mm	1200 mm	40 mm	00074993	Nr. 52836 világos bézs	1	0,90/0,85	232,65 €	X
		1200 mm	1200 mm	40 mm	00074994	Nr. 52837 barna	1	0,90/0,85	232,65 €	X
FreeStyle QS		600 mm	600 mm	40/20 mm	00074995	Nr. 52827 piros	8	0,90/0,85	709,45 €	X
		600 mm	600 mm	40/20 mm	00074996	Nr. 52829 sötétbarna	8	0,90/0,85	709,45 €	X
		600 mm	600 mm	40/20 mm	00074997	Nr. 52836 világos bézs	8	0,90/0,85	709,45 €	X
		600 mm	600 mm	40/20 mm	00074998	Nr. 52837 barna	8	0,90/0,85	709,45 €	X

Egyedi formátumok/egyedi formátumok külön megkeresésre.

Ld. az 1587 sz. nyomtatványt - Hangelnyelők. Hangelnyelési értékek ld. a 9558. sz. nyomtatványban - Zajvédelem.



Fali karom a falra szereléshez

Szerelőkészlet

Megnevezés/méretek	Cikkszám
4 darabos fali FreeStyle Q és R elemekhez szerelőkészlet 4 darab fali karommal	00073602
4 darabos fali FreeStyle TR, TL és QS elemekhez a készlet tartalmaz 2 db 60 x 52 x 15 mm-es, és 2 db 88 x 52 x 35 mm-es fali konzolt	00075611

Minden fali hangelnyelőhöz tartozik egy szerelő készlet. A készletet az ár tartalmazza.

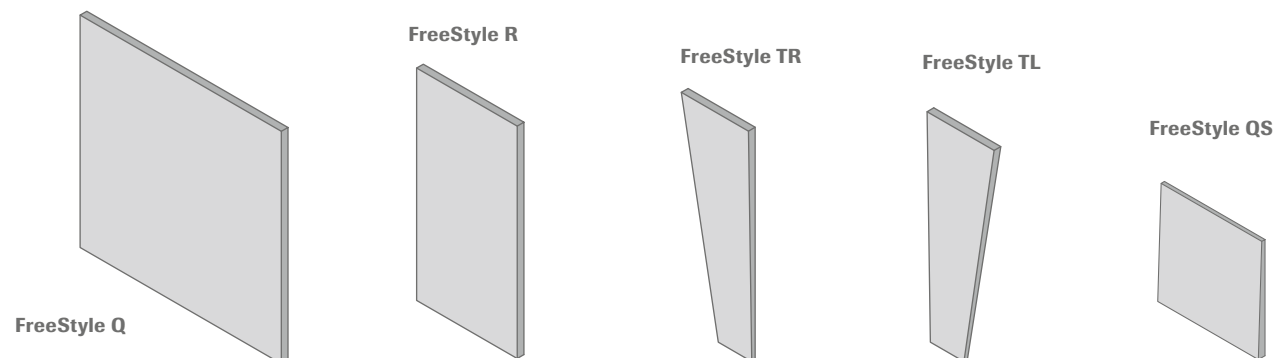

Anyagminta a mennyezeti elemhez Curve | Selecta | FreeStyle

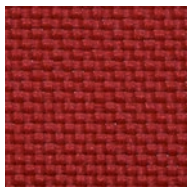

52826 | Sötétvörös



52827 | Vörös

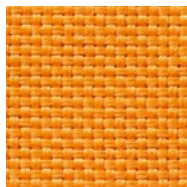

52828 | Narancssárga

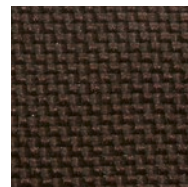

52829 | Sötétbarna

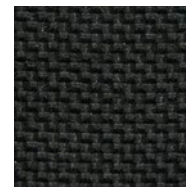

52830 | Fekete



52831 | Sötétszürke

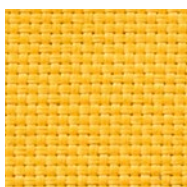

52832 | Sárga

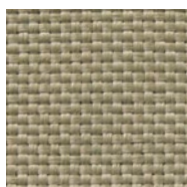

52833 | Szürkészöld



52834 | Világosszürke

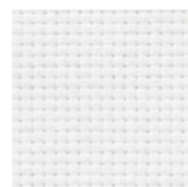

52835 | Fehér



52836 | Világos bézs



52837 | Középbarna

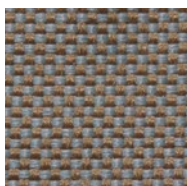

52838 | Barna melír

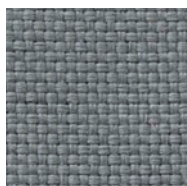

52839 | Szürke

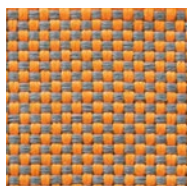

52840 | Narancssárga melír

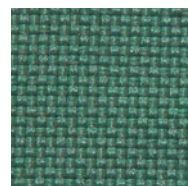

52841 | Petrolzöld



52842 | Szürke melír



52843 | Kék

Anyagminta a mennyezeti elemhez Curve | Selecta | FreeStyle

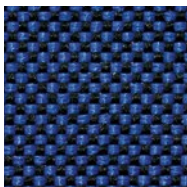

52844 | Éjkék

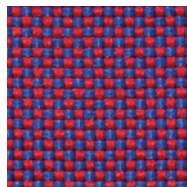

52845 | Ibolyakék

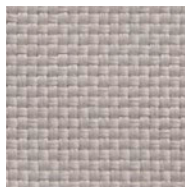

55244 | Kőszürke

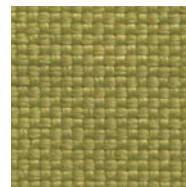

55245 | Olívaöld

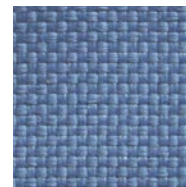

55246 | Világos kék



55247 | Mentazöld

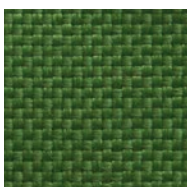

55248 | Sötét zöld



55249 | Szürkéskék



55250 | Világos sárga

Műszaki tulajdonságok

Anyagminőség	100 % poliészter; FR ATY Garn
Szövet	Panama
Súly	320 g/m ²
Futási szélesség	1500 mm (+/- 50 mm)

I C O 2
N I C 0
A W A 1
R D S 8INNOVATIVE
ARCHITECTURE

best of best

Luminosonic – az akusztikai lámpa

Luminosonic

Stílusos, nagy fényerejű és könnyen felszerelhető: három pozitívum, ami egyértelműen a Luminosonic mellett szól. Ez a lámpa ennél is többre képes - elnyeli a hangot! Az intenzitást a hely kihasználtsága, a kívánt felület és a tervezési koncepció határozza meg. A Luminosonic használata az S 3 rendszerhez nagyon egyszerű: Helyezze a lámpatestet a mennyezetrácsba, majd rögzítse a fedőlapot a kiválasztott felülethez a kívánt abszorpciós értékkel - és kész is. Nem számít, hogy új mennyezeti fedőlapot, vagy egy már meglévőt kíván új, energiatakarékos LED-lámpákkal felszerelni. A Luminosonic nem csupán illeszkedik, de megtartja a mennyezet nedvszívóképességét is!

Luminosonic

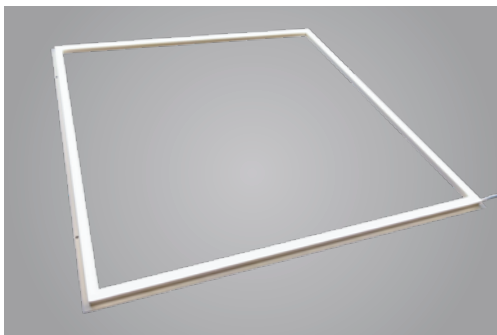

Luminosonic LED – beépített lámpa az S 3-as rendszer számára

	Hosszúság	Szélesség	Magasság	Védettségi fokozat	Teljesítmény	Cikkszám	Db	Ár	L.-kat.
Luminosonic	625 mm	625 mm	15 mm	IP 20	40 W	00084808	1	118,68 €/db	A
40 W-os transzformátor						00084809	1	77,88 €/db	A

Fény színe 4000 K, állítható fényerejű DALI, lámpánként 1 db 40 W-os transzformátor rendelendő. Lásd a 9630 sz. katalógust – Beépített lámpák.

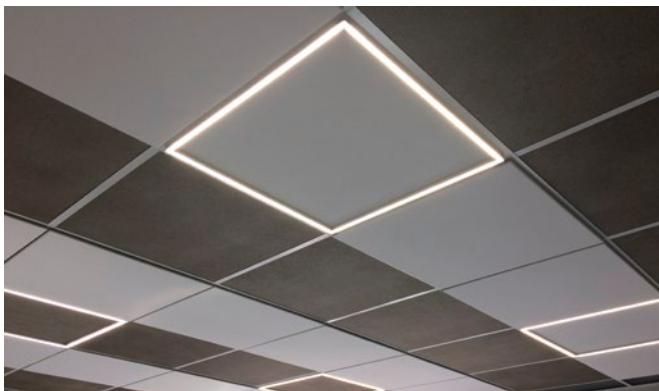

IC 0 2
N I C 0
A W A 1
R D S 8

INNOVATIVE
ARCHITECTURE

best of best

Modern fény - a dizájn szabadsága

OWAlumino

Ez a rendszer kiegészíti az eddigi OWAlight sorozatunkat. Előny: független speciális szerkezeti rendszerektől. Minden lapba beépíthető, kellemes fényt sugároz, a nappali fényhez hasonlít.

* A képen szereplő Opus lap nem elérhető

OWAlumino

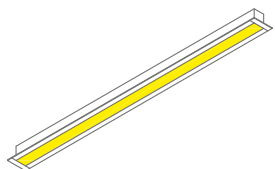

OWAlumino 1

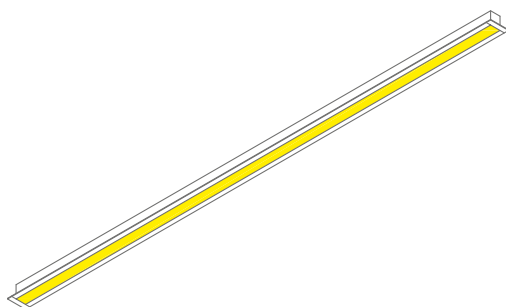

OWAlumino 2

OWAlumino – LED-világító élek minden OWA födémrendszerhez

	Megnevezés/méreték/felület	Cikkszám	Db	Ár	L.-kat.
1	OWAlumino 1 LED világító sáv, 480 x 35,2 x 25 mm, eloxált alumínium keretben, matt fehér takarással, 2000 mm hosszú kábellel, csatlakozóval, fényerő 4000 K. A lap vastagságához igazodó rögzítést kell rendelni hozzá.	00081538	1	186,86 €/db	C
2	OWAlumino 2 LED világító sáv, 940 x 35,2 x 25 mm, eloxált alumínium keretben, matt fehér takarással, 2000 mm hosszú kábellel, csatlakozóval, fényerő 4000 K. A lap vastagságához igazodó rögzítést kell rendelni hozzá.	00081539	1	254,45 €/db	C
3	20 sz. rögzítő készlet 15 - 20 mm-es vastagsághoz, OWAlumino 1 és 2-höz, 1 részes.* ¹	00082403	1	21,64 €/db	C
4	44 sz. rögzítő készlet 40 - 44 mm-es vastagsághoz, OWAlumino 1 és 2-höz, 2 részes.* ²	00082405	2	13,49 €/db	C
	Transzformátor, 24V, 150 W* ³	00070677	1	210,27 €/db	C
	Csatlakozó kábel a trafóhoz igazodó foglalattal, hossz 600 mm	00080703	1	12,02 €/db	C
	Hosszabbító, dugó és aljzat, hossz 2000 mm	00080702	1	29,51 €/db	C
	T-elosztó több lámpa és trafó sorba kapcsolásához (mindig egyel kevesebb, mint a lámpák száma)	00078635	10	7,66 €/db	C
	Szabályzó, DALI - 4 csatornás, konstans feszültség 12-24 V	00071678	1	271,98 €/db	C

*¹ 15 - 20 mm-es vastagság esetén az **OWAlumino 1**-hez 2 db, az **OWAlumino 2**-höz 3 db **20. sz. rögzítő készletet** kell rendelni.

*² 40 - 44 mm-es vastagság esetén az **OWAlumino 1**-hez és az **OWAlumino 2**-höz 1 db **44. sz. rögzítő készletet** kell rendelni.

*³ A 150 W-os transzformátornál **20 % tartalék teljesítményt** be kell kalkulálni, valamint a telepítés módját is figyelembe kell venni.

Az **OWAlumino 1** lámpákból egy db 150 W-os transzformátorra maximum 9 db csatlakoztatható. Ennek előfeltétele, hogy maximum 16 hosszabbító kábel legyen telepítve, amelyek a következőképpen oszlanak meg: Maximum 7 db hosszabbító a T-elosztó és T-elosztó között, és maximum 9 db hosszabbító a lámpák és a T-elosztók között. Ha nagyobb számú hosszabbítót építünk be, vagy más elhelyezésben, az feszültség-eséshez vezethet. **Következtetés:** 1 db 150 W-os trafó + 1 db fényerőszabályzó + 1 db csatlakozó kábel + 9 db OWAlumino 1 + 8 db T-elosztó + 16 db hosszabbító kábel (opcionálisan)

Az **OWAlumino 2** lámpákból egy db 150 W-os transzformátorra maximum 4 db csatlakoztatható. Ennek előfeltétele, hogy maximum 6 hosszabbító kábel legyen telepítve, amelyek a következőképpen oszlanak meg: Maximum 2 db hosszabbító a T-elosztó és T-elosztó között, és maximum 4 db hosszabbító a lámpák és a T-elosztók között. Ha nagyobb számú hosszabbítót építünk be, vagy más elhelyezésben, az feszültség-eséshez vezethet. **Következtetés:** 1 db 150 W-os trafó + 1 db fényerőszabályzó + 1 db csatlakozó kábel + 4 db OWAlumino 2 + 3 db T-elosztó + 6 db hosszabbító kábel (opcionálisan)

Az OWAlumino lámpa minden OWAacoustic/OWAconstruct álmennyezeti rendszerbe beépíthető, és független a különböző élkiképzésektől. Ehhez a helyszínen a panelekbe/álmennyezeti vitorlákba egy megfelelő kivágást vágnak, a lámpatestet a körülötte lévő kerettel együtt behelyezik, és a panel/álmennyezeti vitorla hátoldalán lévő megfelelő rögzítőkészlettel a helyére rögzítik. A csatlakozókat az OWAlumino lámpák számának függvényében T-elosztók, hosszabbítók és transzformátorok alkotják. A fénytani számításokat, és konszignált elhelyezési tervet külön kérésre az OWAconsult elkészíti.

Ld. 9630 e. „Beépített lámpák” katalógus.

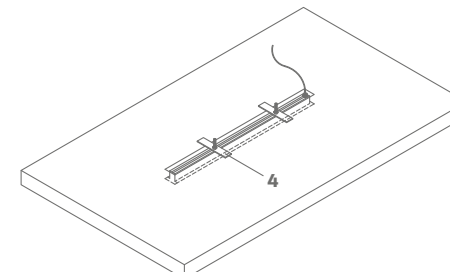
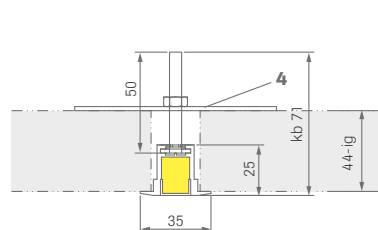
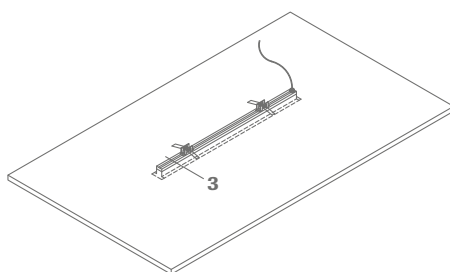
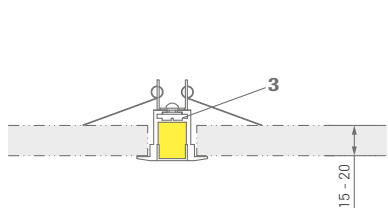

Általános információk

Az árak általános forgalmi adó nélkül, valamint visszavonásig érvényesek

Méretek

Az ebben az árlistában megadott méretek raszter- és számítási méretek. A lapok nettó méretei a rendszertől függően eltérhetnek.

Mintázatok

A bemutatott mintázatokat a jobb ábrázolás érdekében részben kinagyítottuk. Kérjük, hogy a kapcsolódó termékkiválasztásukat eredeti minta alapján tegyék meg.

Szín

A panelek a helyszínen színezhetőek (lásd OWA szerelési útmutató). Ennek során szín- és fényességi eltérések, valamint színárnyalatok az anyagtulajdonságok következtében nem zárhatók ki. Több szállítás esetén színazonosság nem szavatolható. Nyomott lapok utólagos kezelése nem lehetséges.

Lapok és szerkezet

Az OWAconsult collection jelen árjegyzékben szereplő lapjai és tartószerkezeti rendszerei az OWAacoustic premium, ill. az OWAconstruct termékcsaládokhoz tartoznak. A tűzvédelmi, építőanyagosztályozási és akusztikai vizsgálatok és tanúsítványok ennek megfelelően érvényesek.

A rögzítés és a függesztés a tartószerkezetekre a helyi építési körülmények és előírások függvénye, nagyon különféle lehet. Ezek költségeit minden esetben egyenként, külön-külön ki kell kalkulálni.

A jelen katalógusban felsorolt minden szerkezeti elemet kifejezetten az OWAconsult collection számára választottuk ki. Ha más tartószerkezeteket a mi OWA mennyezeti rendszerünk elemeivel kívánják kombinálni, akkor az építetőnek és az építésznek vagy a felszerelőnek saját felelősségére meg kell vizsgálnia, hogy ezek a szerkezeti elemek kompatibilisek-e. Az OWA mennyezeti rendszerek tűzvédelmi vizsgálatainak áttekintéséhez megkérhetik tőlünk a DS 9501 nyomtatványt. Számos szerkezeti elemen különböző tűzvédelmi és hangszigetelési vizsgálatokat végeztek, és terhelhetőségüket is megvizsgálták. A megfelelő vizsgálati tanúsítványok a rendelkezésünkre állnak. A vizsgálati eredmények azonban csak eredeti OWA szerkezeti elemek és OWAacoustic-lapok alkalmazása esetén érvényesek.

A teljes sortiment csak egész dobozos csomagolásban vásárolható!

2500,00 € alatti megrendeléseknél 190,00 € fuvarköltséget számítunk fel.

Ezen túlmenően az OWAlifetime collection logisztikai árait tartalmazó árlista érvényes, 9. oldal.

Szállítási kategóriák

- A szállítás 1 héten belül, nincs minimális rendelési mennyiség, nincs átállási költség
- B szállítás 3 héten belül, nincs minimális rendelési mennyiség, nincs átállási költség
- C szállítás 6 héten belül, nincs minimális rendelési mennyiség, nincs átállási költség
- D szállítás 6 héten belül, a minimális rendelési mennyiség 250 m², nincs átállási költség
- X külön megkeresésre

Jogi tájékoztató

A jelen katalógus nyomtatásból eredő szín- és minőségi eltérései alapján az eredeti terméktől eltérések lehetségesek. Kötelező érvényű termékkiválasztást ezért minden esetben eredeti minta alapján kell végezni. A jelen brosúrában vagy az OWA mennyezeti rendszerekre vonatkozó más kiadványokban szereplő valamennyi adat olyan vizsgálati eredményeken alapul, amelyeket laboratóriumi feltételek alapján kaptak. A vevő felelőssége annak eldöntése, hogy ezek az adatok és információk illeszkednek-e a konkrétan tervezett alkalmazáshoz. A rendszerre vonatkozó minden adat megfelel a kor színvonalának. OWAtermékek kizárólagos alkalmazását feltételezik, amelyek egymással összehangolt összehatását belső és külső vizsgálatok igazolják. Idegen termékekkel való kombináció esetében ezért mindenféle jótállás vagy szavatosság kizárt. A termék- vagy rendszergondozást szolgáló technikai változtatások jogát fenntartjuk. Az előzetes értesítés nélküli technikai változtatások jogát mindenkor fenntartjuk. Általános értékesítési, szállítási és fizetési feltételeink érvényesek. Az árak kötelezettség nélküliek. A nyomdahibák és tévedések lehetőségének joga fenntartva.

OWAconsult tanácsadási szolgáltatás

Az OWAconsult tanácsadási osztálya a jelen katalógusban szereplő rendszerekkel kapcsolatos valamennyi kérdésben segítséget nyújt. Az új OWAconsult collectionnal kapcsolatban a +49 9373 201-444-es ügyfélszolgálati vonalon kaphat részletes tájékoztatást. Ez a tanácsadás díjmentes.

Az OWAconsult a telefonos tanácsadás mellett projektvonatközös, egyéni mennyezetterveket és mennyezetrészleteket is készít az OWAconsult collectionhoz. A szolgáltatás a mennyezetraszter rajzos ábrázolását tartalmazza a kiválasztott rendszer alapján, valamint a lapok és tartószerkezeti alkatrészek hozzá tartozó mennyiségi adatait és igény esetén a rendszerre vonatkozó standard részletek rajzos bemutatását is.

Az egyes szolgáltatások díjazása az idő és a ráfordítás függvényében történik. Kérjük, a vonatkozó óradíjakért forduljon szakértői csapatunk munkatársaihoz.

A kiadványban található Információk érvényessége a közzététel napjára vonatkozik. Nyomdahibák és esetleges tévedések joga fenntartva. Konkrét tanácsadás esetén vegyék fel a kapcsolatot az OWAconsult kompetens személyeivel. Tanácsadóink szívesen állnak rendelkezésükre az alábbi elérhetőségeken:

Tel: +49 9373 201-444

E-mail: info@owaconsult.de

Tartozékjegyzék



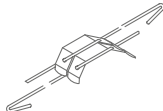
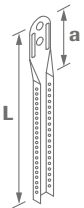
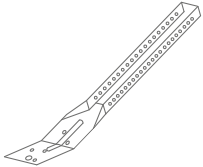
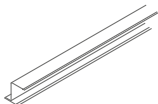

	Nr.	Megnevezés/méreték/felület	Cikkszám	Db	Ár
	cliq-15-MR	Tartóprofil magasság: 38 mm szélesség: 15 mm látható oldal: fehér			
		hosszúság: 3000 mm	00068517	20 darab	1,97 €/m
	cliq-15-CT	Összekötő profil rövid, bepattintós magasság: 38 mm szélesség: 15 mm látható oldal: fehér			
		hosszúság: 300 mm	00069315	60 darab	1,86 €/db
		hosszúság: 600 mm	00068518	60 darab	1,97 €/m
	cliq-15-CT	Összekötő profil hosszú, bepattintós magasság: 38 mm szélesség: 15 mm látható oldal: fehér			
		hosszúság: 1200 mm	00070248	60 darab	1,97 €/m
	cliq-24-MR	Tartóprofil magasság: 38 mm szélesség: 24 mm látható oldal: fehér			
		hosszúság: 3600 mm	00066020	20 darab	1,87 €/m
		hosszúság: 3750 mm	00066017	20 darab	1,87 €/m
	cliq-24-CT	Összekötő profil rövid, bepattintós magasság: 25 mm szélesség: 24 mm látható oldal: fehér			
		hosszúság: 600 mm	00061863	60 darab	1,87 €/m
		hosszúság: 625 mm	00061862	60 darab	1,87 €/m
	cliq-24-CT	Összekötő profil rövid, bepattintós magasság: 25 mm szélesség: 24 mm látható oldal: fehér			
		hosszúság: 300 mm	00066207	60 darab	1,80 €/db
		hosszúság: 312,5 mm	00066209	60 darab	1,80 €/db
	cliq-24-CT	Összekötő profil hosszú, bepattintós magasság: 32 mm szélesség: 24 mm látható oldal: fehér			
		hosszúság: 1200 mm	00066022	60 darab	1,87 €/m
		hosszúság: 1250 mm	00066023	60 darab	1,87 €/m

	Nr.	Megnevezés/méreték/felület	Cikkszám	Db	Ár
	12/30/2 *	Gyorsfüggesztő dupla rugóval átmérő: 4 mm maximális terhelés: 0,25 kN max. befogási méret: 270 mm, min. 15 mm-es dróttúlnyúlás betartandó	00075052	100 darab	0,35 €/db
	16/15 16/20 16/30 16/40 16/50 16/60 16/70 16/80 16/90 16/100 16/110 16/120 16/130 16/140 16/150 16/160 16/170 16/180 16/190 16/200	A nr. 17/... 79/... 09/45 vagy 09/10 elemekhez illő, függesztőhosszabbító, horganyzott, hosszabb méretben is szállítható a kb. 36 mm L kb.:			
		123 mm	00001052	100 darab	0,14 €/db
		171 mm	00001053	100 darab	0,17 €/db
		273 mm	00001054	100 darab	0,22 €/db
		376 mm	00001055	100 darab	0,29 €/db
		476 mm	00001056	100 darab	0,36 €/db
		576 mm	00001057	100 darab	0,44 €/db
		676 mm	00001058	100 darab	0,54 €/db
		776 mm	00001059	100 darab	0,63 €/db
		876 mm	00001060	100 darab	0,67 €/db
		976 mm	00001061	100 darab	0,74 €/db
		1076 mm	00001062	25 darab	0,89 €/db
		1176 mm	00001063	25 darab	1,00 €/db
		1276 mm	00001064	25 darab	1,05 €/db
		1376 mm	00001065	25 darab	1,15 €/db
		1476 mm	00001066	25 darab	1,23 €/db
		1576 mm	00001067	25 darab	1,33 €/db
		1676 mm	00001068	25 darab	1,40 €/db
		1776 mm	00001069	25 darab	1,48 €/db
		1876 mm	00001070	25 darab	1,56 €/db
		1976 mm	00001071	25 darab	1,70 €/db
	17/80	Alsó rész átlós merevítéshez hosszúság: 190 mm horganyzott	00001074	100 darab	0,50 €/db
	20	Z-profil magasság: 21 mm peremszélesség: 19 mm hosszúság: 3000 mm horganyzott a helyszínen méretre vágandó	00036196	25 darab	1,90/m

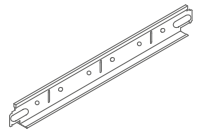
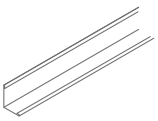
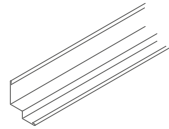
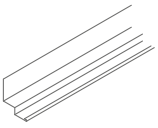
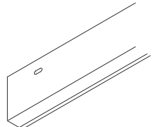
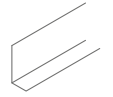

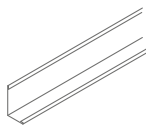

* **Figyelem:** A rugónál legalább 15 mm-es huzalráhagyást kell hagyni.

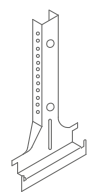
	Nr.	Megnevezés/méretek/felület	Cikkszám	Db	Ár
	37	L-profil Trapeze 1-hez és RAW az S 18p rendszerben hosszúság: 1250 mm a helyszínen méretre vágandó	00001119	50 darab	1,98 €/m
	42/15	Contura-kitöltőék magasság: 8 mm szélesség: 15 mm teljes szélesség: 24 mm fehér	00050462	100 darab	0,34 €/db
	45	Tartóprofil magasság: 38 mm szélesség: 24 mm			
		látható oldal: fehér hosszúság: 3700 mm hosszúság: 3750 mm	00066014 00066011	25 darab 25 darab	1,87 €/m 1,87€/m
		látható oldal: Bamboo világos hosszúság: 3700 mm hosszúság: 3750 mm	00063136 00063134	25 darab 25 darab	6,19 €/m 6,19 €/m
		látható oldal: Bamboo sötét hosszúság: 3700 mm hosszúság: 3750 mm	00063137 00063135	25 darab 25 darab	6,19 €/m 6,19 €/m
	46	Összekötő profil magasság: 32 mm szélesség: 24 mm			
		látható oldal: fehér hosszúság: 600 mm hosszúság: 625 mm	00059103 00059095	75 darab 75 darab	1,87 €/m 1,87 €/m
		látható oldal: Bamboo világos hosszúság: 600 mm hosszúság: 625 mm	00063140 00063138	75 darab 75 darab	6,19 €/m 6,19 €/m
		látható oldal: Bamboo sötét hosszúság: 600 mm hosszúság: 625 mm	00063141 00063139	75 darab 75 darab	6,19 €/m 6,19€/m

	Nr.	Megnevezés/méretek/felület	Cikkszám	Db	Ár
	47	Összekötő profil magasság: 32 mm szélesség: 24 mm			
		látható oldal: fehér hosszúság: 1200 mm hosszúság: 1250 mm	00066016 00066013	50 darab 50 darab	1,87 €/m 1,87 €/m
		látható oldal: Bamboo világos hosszúság: 1200 mm hosszúság: 1250 mm	00063144 00063142	50 darab 50 darab	6,19 €/m 6,19 €/m
		látható oldal: Bamboo sötét hosszúság: 1200 mm hosszúság: 1250 mm	00063145 00063143	50 darab 50 darab	6,19 €/m 6,19 €/m
	50G	Falprofil magasság: 24 mm szélesség: 19 mm hosszúság: 3050 mm			
		látható oldal: fehér látható oldal: Bamboo világos látható oldal: Bamboo sötét	00066368 00063147 00063148	40 darab 40 darab 40 darab	1,35 €/m 6,00 €/m 6,00 €/m
	50/15G	Lépcsős falprofil magasság: 33 mm látható szélesség: 15 mm teljes szélesség: 30 mm hosszúság: 3050 mm látható oldal: fehér	00050501	35 darab	3,93 €/m
	50/22	Lépcsős falprofil magasság: 39 mm látható szélesség: 15 mm teljes szélesség: 30 mm vastagság: 1,0 mm hosszúság: 3000 mm látható oldal: natural grey	00091229	15 darab	6,16 €/m
	51/20	Falprofil magasság: 50 mm szélesség: 20 mm vastagság: 1,0 mm hosszúság: 3000 mm látható oldal: natural grey	00091226	10 darab	5,94 €/m
	51/22	Falprofil a 20 mm-es OWAplan ⁷⁰ és RAW lapokhoz magasság: 50 mm szélesség: 22 mm vastagság: 0,7 mm hosszúság: 3000 mm látható oldal: fehér	00065743	10 darab	11,61 €/m

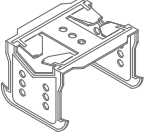
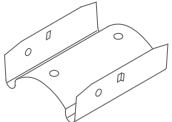
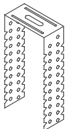
	Nr.	Megnevezés/méreték/felület	Cikkszám	Db	Ár
	51/27	Falprofil a 25 mm-es OWApplan [®] lapokhoz magasság: 52 mm szélesség: 27 mm vastagság: 0,7 mm hosszúság: 3000 mm látható oldal: fehér	00083070	10 darab	11,45€/m
	51/22-0	Ívelt falprofil fél gyűrű köroszlopához a 20 mm-es OWApplan [®] és RAW lapokhoz magasság: 50 mm szélesség: 22 mm vastagság: 2,0 mm hosszúság: változó látható oldal: fehér	on request	Ömlesztett	on request
	51/27-0	Ívelt falprofil fél gyűrű köroszlopához a 25 mm-es OWApplan [®] lapokhoz magasság: 52 mm szélesség: 27 mm vastagság: 2,0 mm hosszúság: változó látható oldal: fehér	on request	Ömlesztett	on request
	51/32G	Falprofil magasság: 32 mm szélesség: 19 mm vastagság: 0,5 mm hosszúság: 3000 mm látható oldal: fehér	00052885	30 darab	1,57 €/m
	75/100G	Fali horgony az nr. 80/100G horganyzott	00084264	25 darab	0,92 €/db
	76	Rögzítőcsap nóniusz függesztőhöz hosszúság: kb. 70 mm vastagság 3 mm horganyzott	00070412	100 darab	0,16 €/db
	79/100	Nóniusz függesztő az nr. 80/100G hosszúság: 120 mm horganyzott	00001310	100 darab	0,52 €/db

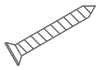

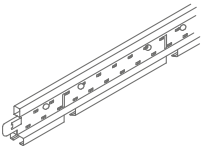
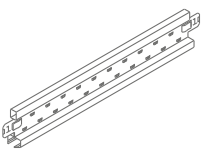

	Nr.	Megnevezés/méreték/felület	Cikkszám	Db	Ár
	80/100G	Bandrafter profil hosszúság: 3750 mm látható oldal: natural grey	00091225	8 darab	9,72 €/m
	82/100G	Csatlakozó az nr. 80/100G hosszúság: 200 mm horganyzott	00054620	25 darab	1,07 €/db
	99/11/15 99/11/22 99/11/23	Contura-gyalu a perem-, ill. illesztőlemezek szélezésére alkalmas Contura-gyalu 15 mm-es lapokhoz K 15 20 mm-es lapokhoz K 15b 15 mm-es lapokhoz K 15b	00080541 00066756 00067325	1 darab 1 darab 1 darab	78,53 €/db 78,53 €/db 78,53 €/db
	99/24	Lapragasztó kartus á 310 ml	00056803	Ömlesztett	10,17 €/db
	1456	Falprofil magasság: 32 mm szélesség: 15 mm hosszúság: 3000 mm oldalfal: 7,5 mm látható oldal: fehér	00072785	10 darab	1,88 €/m
	1808	Pótkés Contura-gyaluhoz	00001808	10 darab	17,74 €/db
	2001	Nóniusz függesztő alsó rész 60 x 27 mm-es CD-profilhoz hosszúság: 130 mm maximális terhelés: 0,40 kN horganyzott	00079981	100 darab	0,78 €/db
	2003	CD-profil 60 x 27 mm hosszúság: 4000 mm	00065615	12 darab	3,73/m

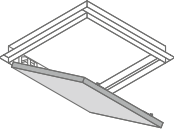
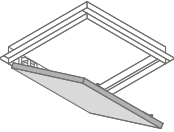
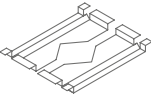
	Nr.	Megnevezés/méretek/felület	Cikkszám	Db	Ár
	2004	Keresztösszekötő magasság: 40 mm szélesség: 60 mm mélység: 45 mm horganyzott	00065616	100 darab	0,60 €/db
	2005	Hossztoldaló magasság: 25 mm szélesség: 60 mm hosszúság: 80 mm horganyzott	00065617	100 darab	0,40 €/db
	2012	U-függesztő ferde síkknál/direkt függesztőként illeszkedik az nr. 2003 profilhoz hosszúság: 170 mm horganyzott	00079982	100 darab	0,44 €/db
	2013	Nóniusz alsó rész rézsútos szereléshez, a nr. 16/...-hoz illő 30 x 60 mm hosszúság: 125 mm horganyzott	00079983	100 darab	0,99 €/db
	2019	Lemezcsavar	00077182	500 darab	55,55 €/cs.
	2024	Lemezcsavar a nr. 51/22-höz és nr. 51/27-höz	00085458	100 darab	19,26 €/cs.
	3500	Tartóprofil magasság: 38 mm szélesség: 14,3 mm hosszúság: 3000 mm stancolás 600 mm külső oldal: fehér árnyékhorony: fehér árnyékfuga: fekete	00067006 00067012	20 darab 20 darab	4,73 €/m 4,73 €/m
	3511	Összekötő profil magasság: 38 mm szélesség: 14,3 mm hosszúság: 300 mm külső oldal: fehér árnyékhorony: fehér	00075074	60 darab	5,08 €/m

	Nr.	Megnevezés/méretek/felület	Cikkszám	Db	Ár
	3512	Összekötő profil magasság: 38 mm szélesség: 14,3 mm hosszúság: 600 mm külső oldal: fehér árnyékhorony: fehér	00067007	60 darab	4,73 €/m
	3514	Összekötő profil magasság: 38 mm szélesség: 14,3 mm hosszúság: 1200 mm központos stancolással külső oldal: fehér árnyékhorony: fehér	00067008	60 darab	4,73 €/m
	3524	Összekötő profil magasság: 38 mm szélesség: 14,3 mm hosszúság: 1200 mm központos stancolás nélkül külső oldal: fehér árnyékhorony: fehér árnyékfuga: fekete	00072343 00077458	60 darab 60 darab	4,73 €/m 5,08 €/m
	8031/9	Comfort revíziós ajtó 340 x 340 mm (külméret) a 20 mm vastag OWAplan ⁷⁰ és RAW lapokhoz. Az ásványi paneleket a helyszínen kell méretre vágni és a helyükre ragasztani. Figyelem: további függesztés szükséges (ld. Szerelési útmutató, OWAplan/RAW Comfort revíziós ajtók)	00078283	Ömlesztett	272,71 €/db
	8031/10	Comfort revíziós ajtó 540 x 540 mm (külméret) a 20 mm vastag OWAplan ⁷⁰ és RAW lapokhoz. Az ásványi paneleket a helyszínen kell méretre vágni és a helyükre ragasztani. Figyelem: további függesztés szükséges (ld. Szerelési útmutató, OWAplan/RAW Comfort revíziós ajtók)	00078284	Ömlesztett	292,41 €/db

	Nr.	Megnevezés/méreték/felület	Cikkszám	Db	Ár
	8031/11	Comfort revíziós ajtó 340 x 340 mm (külméret) a 25 mm vastag OWAplan ⁹⁰ lapokhoz. Az OWAplan lapokat a helyszínen kell méretre vágni és a helyükre ragasztani. Figyelem: további függesztés szükséges (ld. Szerelési útmutató, OWAplan Comfort revíziós ajtók)	00080907	Ömlesztett	313,34 €/db
	8031/12	Comfort revíziós ajtó 540 x 540 mm (külméret) a 25 mm vastag OWAplan ⁹⁰ lapokhoz. Az OWAplan lapokat a helyszínen kell méretre vágni és a helyükre ragasztani. Figyelem: további függesztés szükséges (ld. Szerelési útmutató, OWAplan Comfort revíziós ajtók)	00080908	Ömlesztett	336,07 €/db
	8069/6	2 darab keretelemből álló szerelőkeret OWAplanhoz hosszúság: 340 mm	00055544	Ömlesztett	52,01 €/db
	99725*	OWA javító készlet a RAW concrete laphoz	00080235	1 darab	7,70 €/db

	Nr.	Megnevezés/méreték/felület	Db	Ár/csomag
	00082538	Műanyag szeg a Free Style lamellákhoz	200 darab	240,00 €/csomag
	00080545	Összekötő kapocs a Selecta álmennyezeti vitorlához, és a FreeStyle lamellához	25 darab	30,86 € /csomag

	Nr.	Megnevezés/méreték/felület
	00073602	4-es fali karom készlet a Free Style Q és R-hez, 4 db-ból áll
	00075611	A Free Style Tr, TL és QS lamellákhoz adott 4-es fali karom készletből két darab mérete 60 x 52 x 15 mm, és a másik két darab mérete 88 x 52 x 35 mm.
	00073602	4-es fali karom készlet a Selecta One és plus-hoz, 4 db-ból áll
	00073603	6-os fali karom készlet 1 Selecta Grande vagy 2 Selecta loop-hoz, 6 db-ból áll
	00082764	A Selecta one és plus szerelő készlete 4 kötélkészletből áll, 1500 mm hosszú drótkötelek, tőcsavarok, kötél-rögzítők, M6 rögzítődűbelek
	00082763	A Selecta grande szerelő készlete 6 kötélkészletből áll, 1500 mm hosszú drótkötelek, tőcsavarok, kötél-rögzítők, M6 rögzítődűbelek
	00082762	A Selecta loop szerelő készlete 3 kötélkészletből áll, 1500 mm hosszú drótkötelek, tőcsavarok, kötél-rögzítők, M6 rögzítődűbelek
	00082765	A Free Style lamellák szerelő készlete 2 kötélkészletből áll, 1500 mm hosszú drótkötelek, tőcsavarok, kötél-rögzítők, M6 rögzítődűbelek
	00088137	A közvetlen szerelt Selecta szerelő készlete 2 db tőcsavarból, és Z-kampókból áll

Csomagolási lista

Laptípus	Méretek (mm)	Vastagság (mm)	A csomag tartalma (darab)	A csomag tartalma (m ²)	A csomag súlya (kb. kg)	Csomagolások
Standard formátumok	600 x 600 általános	15	10	3,60	19	Fólia
	600 x 600 K3 él	15	12	4,32	22	Fólia
	625 x 625 általános	15	10	3,90	20	Fólia
	625 x 625 K3 él	15 20	12 8	4,69 3,12	24 20	Fólia Fólia
	1200 x 300	15	10	3,60	15	Fólia
	1200 x 600	15 20	10 8	7,20 5,76	30 39	Fólia Fólia
OWAplan⁹⁰	2400 x 1200	25	4 32	11,52 92,16	63 510	Csomag
OWAplan⁷⁰	2400 x 1200	20	5 35	14,40 100,8	72 504	Csomag
RAW concrete	2000 x 600	20	8	9,6	50	Csomag
RAW grey	2000 x 600	20	8	9,6	39	Csomag

Értékesítési, szállítási és fizetési feltételek

1. Általános, ajánlat, megbízás és szerződéskötés

(1) Az eladó valamennyi ajánlata, a megbízás elfogadása, minden szállítás és szolgáltatás kizárólag az alábbi feltételeken alapul. Ezek a feltételek a vevővel való valamennyi jövőbeli és azonos jellegű üzletekre is érvényesek. A vevő eltérő beszerzési feltételeit ezennel kifejezetten elutasítjuk. Ezek csak akkor érvényesek, ha az eladó írásban elfogadja őket.

(2) Minden megbízás, kiegészítő megállapodás, fenntartás, valamint a szerződés módosításai és kiegészítései csak írásban érvényesek. Az eladó szerződéses feltételeitől és/vagy szerződés-visszaigazolásától eltérő szóbeli vagy írásos hozzájárulások érvényességének feltétele az eladó szerveinek vagy cégvezetőinek a képviselőre jogosult számban való hozzájárulása. Ez a hozzájárulás csak írásban érvényes. Egyébként az eladó bel- és külszolgálati munkatársai nem jogosultak eltérő megállapodások megkötésére vagy különleges feltételek nyújtására.

(3) Az eladó ajánlatai mindig kötelezettség nélkül értendők. Értékesítési, szállítási vagy egyéb szerződés mindig csak a megrendelés-visszaigazolás elküldésével vagy azáltal jön létre, hogy az árut elküldik a vevő részére.

(4) Az eladó termékeire vonatkozó adatok, különösen az ajánlatokban és nyomtatványokban található ábrák, rajzok, méret- és teljesítményadatok hozzávetőlegesen értendő átlagos értékek. Ezek nem szavatolják az áru jellegét, hanem azok leírásai. Ez a próbákra és mintákra is vonatkozik. Az ágazatra jellemző eltérések elfogadhatók, amennyiben a szóban forgó adatokat a megrendelés-visszaigazolásban nem kötelezőként jelölik meg. A számításban figyelembe vett többlet- vagy hiányos szállítások a kereskedelemben szokásos 10 %-os mértékben elfogadhatók.

(5) Az eladó kiköti az ábrák, rajzok, számítások és egyéb dokumentumok, valamint a próbák és minták tulajdonosi és szerzői jogait. Ezek csak akkor bocsáthatók harmadik személyek rendelkezésére, ha az eladó ehhez kifejezetten hozzájárul.

(6) Ha az eladó díjmentesen ad tanácsokat a vevőnek, akkor a vevő és az eladó között nem jön létre a vevő részére szóló tanácsadással kapcsolatos szerződéses vagy egyéb jogviszony. Ugyanez a helyzet, ha az eladó díjmentes felvilágosítást vagy ajánlásokat ad a vevő részére. Ettől eltérő megállapodás csak írásban köthető. Tanácsadásra, ajánlásra vagy felvilágosításra irányuló szerződéses hallgatólagos megkötése kizárt.

(7) Szerződéses tárgyalásokon vagy egy megbízás előkészítése során a vevő részére adott tanácsok, ajánlások vagy felvilágosítások az eladóval szemben csak akkor kötelezők, ha azokat az eladó legalább szövegmódban megerősítette.

2. Árképzés és csomagolás

(1) Kivéve ha írásban kifejezetten rögzített árban állapodtak meg, az eladónak a szállítás napján az árjegyzékekben szereplő mindenkorai árai érvényesek. Az árak tisztán, értéknövekedési adó és árengedmény nélkül értendők. A rögzített árak a szerződés létrejöttétől számított négy hónapig érvényesek. Ha hosszabb szállítási határidőkben állapodtak meg, vagy a ténylegesen későbbi szállítás a vevőnek tudható be, és közben az anyag-, energia-, bér- és egyéb általános bekerülési költségek változtak, akkor a szállítás időpontjának általánosan érvényes értékesítési árai vannak érvényben.

(2) Minden ár az eladó üzeméből, illetőleg raktárból értendő. A csomagolás költségét önköltési áron számítjuk fel, és nem vesszük vissza, kivéve az újrafelhasználható raklapokat, amelyeket visszatérítés nélkül visszaveszünk.

(3) Amennyiben szállítás bértmentesítve paritásában állapodunk meg, akkor minden ár euróban, értékesítési mennyiségi egységenként, lerakás nélkül, a raktárig vagy az NSZK szárazföldi területének járművel elérhető építkezési értendő. Kis mennyiségek esetén fuvardíjatálynál számítunk fel. Megrendelésre szállított áruknál kis mennyiség estén termelés-előkészítési átalányt számítunk fel. A mindenkor érvényes átalányokat az aktuális árlisták tartalmazzák.

(4) Az átrakodási díjakat, fuvardíjakat és vámot a vevőnek a szerződéskötés napján érvényes áron levonás nélkül kell kifizetnie. A szerződéskötés után az átrakodási, fuvar- vagy vámköltségek esetleges módosításai a vevő javára vagy terhére érvényesülnek.

3. Fizetések

(1) A fizetések minden levonás nélkül készpénzben, az eladó kifizetőhelyére, a számla kiállítása után azonnal esedékesek. A készpénzfizetés utáni árengedmények jóváírásához kifejezett megállapodás szükséges. Mindegyik szerződő fél jogosult a törvényes kereten túlmenő, a késedelmes teljesítés utáni kötbért igazolni.

(2) Váltók és csekkek csak kifejezett megállapodás alapján és teljesítés fejében fogadhatók el. A leszámítási, beszédési és egyéb költségek a vevőt terhelik.

(3) Ha a felek külföldi valutában való fizetésben állapodtak meg, akkor a vevő köteles a megállapodás szerinti valutában fizetni. Ha a szerződés megkötése és a kifizetésnek az eladóhoz való beérkezése között a vételár alapját képező külföldi valutának a beföldi valutához viszonyított értékcsökkenése következik be, akkor a különbözet összegét a vevőnek ki kell egyenlítenie.

(4) A vevő csak nem vitatott vagy jogerősen megállapított követeléseket számíthat be vagy érvényesíthet ennek alapján visszatartási jogokat. Kifizetések mindenfajta visszatartása kizárt, ha a visszatartási igény másik szerződéses jogviszonyon alapszik.

(5) A fizetések felfüggesztése, fizetésképtelenségi eljárás megindításának kérelmezése vagy a vevő vagyónára vonatkozó csődeljárás megnyitása esetén minden követelés esedékessé válik. Árengedmények és térítések nem jönnek számításba. Ha a szerződés megkötése után kiderül, hogy a vevő gazdasági körülményei hitelek vagy fizetési haladékok nyújtását nem teszik lehetővé, akkor az eladó biztosítékok adását vagy valamennyi igény előfizetését kérheti, és ezek kiegyenlítéséig a teljesítést visszautasíthatja. Ha a biztosítékadás vagy az előfizetés határidőre nem történik meg, akkor az eladó elállhat a szerződéstől, és nemteljesítés alapján kártérítést kérhet.

4. Szállítás

(1) A megadott szállítási és teljesítési határidőket az eladó lehetőség szerint betartja. Az időmegjelölések azonban minden esetben csak hozzávetőlegesen érvényesek.

(2) A szállítási határidők a megrendelés visszaigazolásának napjával kezdődnek. A szállítási készség jelentésével betartottnak minősülnek, ha az elszállítás nem az eladónak felróható okból nem lehetséges. Ha az elszállításról a vevő gondoskodik, akkor a szállítási határidők és napok arra az időpontra vonatkoznak, amelyre az eladó az árut szállításra késznek jelentette. A megállapodás szerinti szállítási határidők és napok – az eladónak a vevő késedelméből eredő jogainak csorbítása nélkül – meghosszabbodnak azzal az időtartammal, amellyel a vevő ebből vagy egy másik kötésből késedelembe van. A vevő általi szállítás joga fenntartva.

(3) A szállítással együtt az eladó a szállított áru számláját is kiállítja a vevő részére. Ha a számla a szállítást követően nem érkezik meg azonnal a vevőhöz, akkor ez köteles az eladót a szállítástól számított 8 napon belül figyelmeztetni. Ennek elmaradása esetén semmilyen készpénzfizetési vagy egyéb levonás nem érvényesíthető.

(4) Ha az eladó késedelembe esik, akkor a vevő legalább 30 napos megfelelő póthatáridőt köteles számára kitűzni. A póthatáridő lejáratok a vevő elállhat a szerződéstől, kivéve ha az árut a határidő lejáratá előtt szállításra késznek jelentik.

(5) Háború, sztrájk, kizárás, nyersanyag- vagy energiahány, üzemi vagy forgalmi zavarok, hatósági intézkedések esetén, valamint az erőhatalom minden egyéb esetében, függetlenül attól, hogy az eladónál, annak beszállítóinál vagy fuvarozóinál keletkeztek, és ezáltal az érintett üzlet végrehajtását befolyásolják vagy lehetetlenné teszik, az eladó szállítási határideje a megfelelő felfutási idővel megnövelt késedelem idejével meghosszabbodik. Az ilyen jellegű késedelmekről az eladó köteles a vevőt haladéktalanul értesíteni. Ha az említett körülmények következtében a szállítás vagy a szolgáltatás lehetetlenné vagy az eladótól el nem várhatóvá válik, akkor ez jogosult a szerződéstől teljesen vagy részben elállni, anélkül, hogy a vevőt ebből kártérítési igény illett meg.

5. Fuvarparitás és a kárveszély átszállása

(1) A szállítás és fuvarozás a vevő számlájára és kockázatára történik. A megállapodás szerinti időpontra kiszállíthatónak jelentett árut azonnal le kell hívni. Ellenkező esetben az eladó jogosult az árut saját belátása szerint, a vevő költségére és kockázatára raktározni és leszállítottként észlaminálni.

(2) A kockázat – beleértve az eldobás kockázatát – a szállítmányozónak vagy fuvarozónak való átadással, legkésőbb azonban az üzem vagy a raktár elhagyásával a vevőre száll át. Ez abban az esetben is fennáll, ha részszállítások történnek, vagy ha az eladó más szolgáltatásokat, például a szállítási költségeket vagy az elszállítást átvállalta.

6. A hiányosságok vizsgálata és szavatosság

(1) A vevő az áru kézhezvételekor haladéktalanul, legkésőbb azonban beépítés vagy feldolgozás előtt köteles az árut megvizsgálni és az esetleges hiányosságokat írásban jelezni. A vevő vizsgálati kötelezettsége a teljes szállítmányra kiterjed. Ha a hiányosságokat kellő időben nem kifogásolják, akkor a szállítás szerződésszerűen teljesítettnek minősül. Ugyanez vonatkozik azokra a hibás szállításokra, valamint mennyiségi eltérésekre, amelyekre az 1. (4) pont nem terjed ki.

(2) A vevő viseli bizonyítási terhet, hogy az áru már a kárveszély átszállásakor hibás volt. Ez különösen érvényes abban az esetben, ha az eladó a hibát az áru kézhezvételekor nem azonnal kifogásolja.

(3) Garanciákban vagy a beszerzési kockázat elvállalásában kifejezetten mint olyanokban kell megállapodni. Azok a tulajdonságok, amelyeket a vevő az eladó vagy segítőitársai nyilvános, különösen hirdetésekben történt kijelentései alapján vagy a dolog meghatározott tulajdonságainak megjelölése alapján elvárhat, csak akkor tartoznak a megállapodás szerinti minőséghez, ha abban a felek kifejezetten megállapodtak. A fenti jellegű megállapodások csak írásban érvényesek.

(4) Jelentéktelen hibák, különösen csekély szín- és szerkezeti eltérések, valamint a szállított anyag nem jelentős hosszúság-, szélesség- és vastagságbeli eltérései nem jogosítanak fel kellékhány bejelentésére.

(5) Szabályszerűen és jogosan kifogásolt hibák esetén az eladó jogosult választása szerint díjmentesen pótlást szállítani vagy a hibát kijavítani. Ha a pótszállítás vagy a javítás két ízben meghiúsul, akkor a vevő jogosult a vételárat leszállítani vagy a szerződéstől elállni. Abban az esetben, ha a vevő a szerződéstől eláll, a dolog romlása vagy megsemmisülése esetén akkor is köteles egyenértéket teljesíteni az eladó részére, ha a romlás vagy megsemmisülés sem a vevőnek, sem az eladónak nem róható fel. A hibák miatti kártérítési igények érvényesítése vonatkozásában a 7. pont szerinti felelősségkizárások és felelősségkorlátozások fenntartásával a törvényes szabályozás érvényes.

(6) A vevő szavatossági igényei a szállított áru szakszerű betárolását és kezelését feltételezik. Az eladó számára alkalmas kell adni a kifogásolt áru megsemmisülésére. Ha ez nem történik meg, és a vevő a kifogásolt árut utóbbi kérésére nem bocsátja azonnal az eladó rendelkezésére, akkor a kellékhánnal kapcsolatos minden igény elesik.

(7) Ha a szállított árut szokásos alkalmazási módjának megfelelően egy építményhez használták fel, és annak hibáját okozta, akkor a szavatossági határidő az áru átadásától számított öt év. Egyéb esetekben a szavatossági határidő az áru átadásától számított egy év. Ha egy hibát rosszhiszeműen elhallgattak, akkor a törvényes szavatossági határidő érvényes.

(8) A szállítási károkat a szállítmányozó számára kell jelezni. E tekintetben az Általános német szállítmányozási feltételek (ADSp) érvényesek.

7. Felelősség

(1) Az élet, a testi épség vagy az egészség megsértéséért az eladó kis mértékű gondtalanság esetén felel. Kis mértékű gondtalanság esetén az eladó ugyanúgy felel azon szerződéses kötelezettségek megsértéséért, amelyek a szerződéses cél eléréséhez elengedhetetlenek (kardinális kötelezettségek). Egyébként az eladó a szerződéses és szerződésen kívüli felelősség terén csak szándékosság és durva gondtalanság esetén áll helyt. Ez különösen érvényes kötelezettségsértés, a szolgáltatás elhúzódása (késedelem) miatti kártérítés, teljesítés helyetti kártérítés, hiábavaló ráfordítások pótlása, valamint nem engedélyezett cselekmény vagy termékfelelősség következtében – kivéve a termékfelelősségi törvény szerinti esetleges felelősséget. Jótállás vagy beszerzési kockázat átvállalása esetén is az eladó csak szándékosság vagy durva gondtalanság esetén felel, kivéve ha a szerződéses megállapodásokból kifejezetten más következik.

(2) Az eladó csak a szerződésspecifikus vagy előrelátható károkért felel. Ez a felelősségkorlátozás nem érvényes, ha az eladó törvényes képviselőinek vagy vezető alkalmazottainak durva gondtalanságért kell helytállniuk, vagy a felelősség esetében az élet, a testi épség vagy az egészség megsértéséért.

(3) A szándékosság, valamint az élet, a testi épség vagy az egészség megsértése miatti felelősség kivételével, kivéve ha törvény vagy a szerződés egyéb rendelkezései rövidebb határidőt írnak elő, a kártérítési igények két (2) év elteltével évülnek el attól az időponttól fogva, amelyben a vevő az igényt megalapozó körülményekről és az eladó mint a kártérítésért felelős számára tudomást szerzett, vagy pedig durva gondtalanság hiányában tudomást kellett volna szereznie. Egyebekben a (német) polgári törvénykönyv (BGB) 199. § (2) és (3) bekezdései érvényesek.

(4) Tanácsokért, ajánlásokért vagy felvilágosításokért az eladó csak akkor felelős, ha a vevő és az eladó olyan szerződést kötött, amelynek tárgya a tanács, az ajánlás vagy a felvilágosítás, vagy az eladó a tanácsért, az ajánlásért vagy a felvilágosításért engedély nélküli tevékenység vagy a szerződéskötés során elkövetett vétkesség miatt felel. Egyebekben az eladónak a tanácsért, ajánlásokért és felvilágosításokért viselt felelősségét a 7. (1) – (3) pontok határozzák meg.

(5) A felelősségnek a 7. (1) – (4) pontok szerinti szabályozása az eladó, valamint a testvér- és leányvállalatok munkatársainak javára is vonatkozik.

8. A tulajdonjog fenntartása

(1) Az eladó az általa szállított áruk tulajdonát mindaddig fenntartja, amíg a vevő az üzleti kapcsolatból eredő valamennyi, így jövőbeli követeléseket is kiegyenlített. Ha a szállításokat folyószámlára teljesítik, akkor a tulajdonjog fenntartása az egyenleg biztosítására is szolgál.

(2) A vevő a megvásárolt árut jogosult rendes üzletmenet keretében továbbeladni. A vevő már most teljes mértékben lemond minden olyan áru továbbértékesítéséből származó követeléséről, amelyek tulajdonjog-fenntartás alatt állnak (a továbbiakban: „fenntartott áru”), beleértve minden folyószámla-követelésről. Ettől eltérve a vevőnek a fenntartott árunak idegen árukkal együtt egy összesített áron való eladásából származó követeléséről a fenntartott áru számlaértéke arányában kell lemondania az eladó javára. A vevő ugyanígy lemond az eladó javára a fenntartott áru sérülése vagy elvesztése miatt biztosítókkal vagy harmadik személyekkel szembeni kártérítési igényekről.

(3) A fenntartott áru összekapcsolása, feldolgozása, összeszerelése vagy egyéb hasznosítása az eladó javára, azonban rá háruló

kötelezettség nélkül történik. Ha a fenntartott árut idegen tulajdonban álló áruval együtt dolgozzák fel, azzal összekapcsolják vagy összekeverik, akkor az új dologban vagy az összekevert állományban a közös tulajdon az eladót a fenntartott áru számlaértékének a többi felhasznált áru számlaértékéhez viszonyított arányában illeti meg. Ha az eladónak a fenntartott áruban való tulajdonjoga összekapcsolás vagy összekeverés miatt megszűnik, akkor a felek már most megállapodnak abban, hogy a vevőnek az egységes dologban vagy az egységes állományban ezáltal keletkező tulajdonjoga vagy közös tulajdonjoga a fenntartott áru számlaértékének megfelelő arányban átszáll az eladóra. A vevő azon dolgokat, amelyekben az eladót közös tulajdonjog illeti meg, díjmentesen megőrzi az eladó számára. Az az áru, amelyben az eladót egy előzőleg megjelölt tulajdonjog illeti meg, a jelen 8. pont értelmében fenntartott árunak minősül.

(4) Az eladó a vevőt visszavonhatóan felhatalmazza, hogy az eladó számára átengedett követeléseket annak számlájára a saját nevében beszedje. Ez a beszedési felhatalmazás csak abban az esetben vonható vissza, ha a vevő a fizetési kötelezettségeit nem teljesíti rendszeresen.

(5) Ha a realizálható érték az eladó számára adott biztosítékokat több mint 20%-kal meghaladja, akkor az eladó a vevő kérelmére köteles felszabadítani a vevő választása szerinti biztosítékokat.

(6) A vevő szerződésellenes magatartása, különösen fizetési késedelme esetén az eladó jogosult a szerződéstől elállni és a fenntartott árut kikövetelni. Ebben az esetben az eladó jogosult a szerződésérték 15%-át a visszavétellel kapcsolatos költségei fejében általában kiszámlázni, kivéve ha a vevő bizonyítja, hogy az áruk visszavétele következtében az eladónak semmilyen vagy csekély költségei merültek fel.

(7) A fenntartott árut a vevő mindaddig nem zálogosíthatja el, és biztosítéki tulajdonátruházás mindaddig nem illeti meg, amíg az eladóval szembeni valamennyi kötelezettségének eleget nem tett. A vevő köteles harmadik személyeknek a fenntartott árukra vonatkozó hozzáférései, különösen elzálogosítás esetén felhívni a figyelmet az eladó tulajdonjogára a fenntartott áruban, és az eladót azonnal értesíteni az elzálogosításról, csődjelzés megnyitásáról vagy egyéb jogilag jelentős eseményekről, amelyek az eladónak a fenntartott áruban meglévő jogait csorbíthatják. Fizetés beszüntetése esetén a fenntartott árut külön felszólítás nélkül el kell különíteni és az eladó rendelkezésére kell bocsátani.

9. Részteljesítések

Az eladó ésszerű mértékben jogosult részteljesítésekre; minden részteljesítés önálló üzletinek minősül.

10. OWAacoustic álmennyezet visszavétele és hasznosítása

Amennyiben az eladó és a vevő az OWAacoustic álmennyezet visszavételében és hasznosításában állapodnak meg, akkor az OWAacoustic álmennyezet visszavételére és hasznosítására vonatkozó speciális feltételek érvényesek, amelyek az eladó webhelyén (www.owa.de és www.owa-ceilings.com) érhető el, vagy kérésére elküldhetők a vevőnek. Az eladó csak a vevővel kötött külön megállapodás alapján kötelezett az álmennyezet visszavételére és hasznosítására. Az eladó a visszavételhez és hasznosításhoz igénybe veheti az OWA vállalatcsoport egy másik vállalatának közreműködését.

11. A teljesítés helye és a bírói illetékesség helye

(1) A szállítás teljesítési helye a mindenkor berakodási hely. A fizetések teljesítési helye Amorbach.

(2) A szerződéses jogviszonyból származó valamennyi vitában, a váltó- és csekk-kereseteket beleértve, a bírói illetékesség helye Amorbach, amennyiben a vevő kereskedő, a közszféra jogi személyiséggel rendelkező szervezete vagy közjogi különvagyonnak számít.

(3) Az eladó és a vevő közötti minden jogviszonyra a Német Szövetségi Köztársaság joga vonatkozik. Az ENSZ adásvételi joga (CISG), valamint esetleges egyéb államiközi megállapodások, a német jogba való átvételük után sem alkalmazhatók.

12. Részleges érvénytelenség

Ha a fenti rendelkezések valamelyike vagy azok egy része érvénytelen lenne vagy azzá válna, vagy egy önmagában szükséges szabályozást nem tartalmazna, akkor ez a többi rendelkezés érvényességét nem érinti. Egyes rendelkezések érvénytelenségének esetére, a felek olyan egyetértő szabályozásban állapodnak meg, amely a szándékolt szabályozás gazdasági eredményének a lehető legjobban megfelel.

(2018 állapot)

Tévedések joga fenntartva!

A kiváló design nemzetközi díjai

OWA

OWAconsult collection

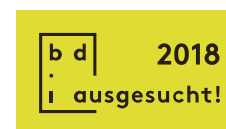

reddot design award
best of the best 2018



Gondoljuk tovább: **OWAconsult**

Az OWAconsult az Odenwald Faserplattenwerk GmbH önálló tanácsadó és tervezési egységként működik. Az OWAconsult a belsőépítészeti szárazépítés kompetenciaközpontja, tevékenységének súlypontjai a teremakusztika, a higiénia, és a tűzvédelem, valamint további műszaki rendszermegoldások. Az OWA segíti a tervezőket, a beruházókat és a kivitelező cégeket a megfelelő megoldások megtalálásához. Szívesen segítünk Önnek személyesen is.

Műszaki tanácsadás:	Tel +49 9373 201-222
Ügyfélszolgálat:	Tel +49 9373 201-999
Termék-management - Frau Doris Orth:	Tel +49 9373 201-301

Az amorbachi OWA: álmennyezet-gyártó és akusztikai specialista

Az Odenwald Faserplattenwerk GmbH egy mintegy 440 munkatársat foglalkoztató családi vállalat. A vállalat az ásványgyapot mennyezeti lapok piacvezetői közé tartozik Németországban, és az évtizedek során az álmennyezeti rendszermegoldások nemzetközileg keresett szállítójává fejlődött. A termelés mintegy 70 2%-a exportra kerül, jelenleg körülbelül 80 országba. Az OWA termékei nemzeti és nemzetközi szabvány- és vizsgálóintézetek minőségi és környezeti jelöléseit viselik.



Certified Management Systems



Jegyzetek

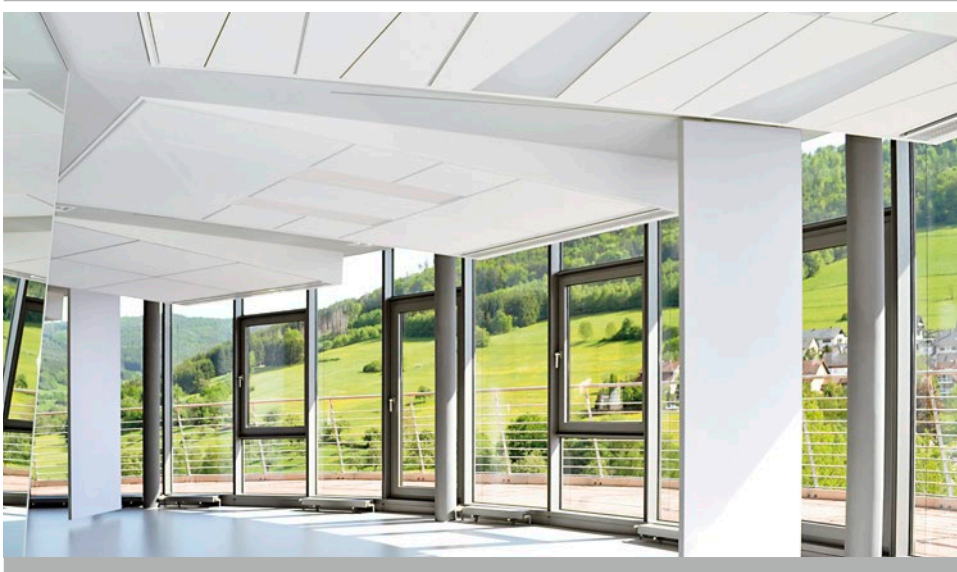

Odenwald Faserplattenwerk GmbH
Dr.-F.-A.-Freundt-Straße 3
63916 Amorbach | Germany
tel +49 9373 201-0 | info@owa.de
www.owa-ceilings.com

OWA képviselő
Grauszmann Tamás
Széchenyi u. 23. | H-2133 Sződliget
tel +36 30 518 3353
tamas.grauszmann@owa-ceilings.com



Fotóhitelesítés: [ImageFlow/stock.adobe.com](https://www.imageflow.com) | [ABC Vector/stock.adobe.com](https://www.abcvector.com)

A kiadványban található Információk érvényessége a közzététel napjára vonatkozik. Nyomdahibák és esetleges tévedések joga fenntartva. Konkrét tanácsadás esetén vegyék fel a kapcsolatot az OWAconsult kompetens személyeivel. Tanácsadóink szívesen állnak rendelkezésükre az alábbi elérhetőségeken:
tel: +49 9373 201-444 vagy e-mail: info@owaconsult.de

Árlista **1001 hu**
102300